

Lietošanas instrukcija iekārtas lietotājam

VIESSMANN

Siltumsūkņa vadības ierīce ar 7 collu krāsu skārienekrānu



VITOCAL 200-S VITOCAL 222-S



Jūsu drošībai

 Lūdzu precīzi ievērot šos drošības norādījumus, lai novērstu briesmu un zaudējumu draudus cilvēkiem un materiālajām vērtībām.

Drošības norādījumu paskaidrojumi

 **Bīstamība**
Šī zīme brīdina par iespējamām kaitējumiem cilvēkiem.

 **Uzmanību**
Šī zīme brīdina par materiālajiem zaudējumiem un kaitējumiem apkārtējai videi.

Norādījums!

Dati ar vārdu "norādījums" satur papildus informāciju.

Iekārta satur viegli uzliesmojošu A2L drošības grupas dzesēšanas līdzekli saskaņā ar ANSI/ASHRAE standartu 34.

Mērķauditorija

Šī lietošanas instrukcija paredzēta iekārtas lietotājiem.

Šo iekārtu drīkst lietot arī bērni no 8 gadu vecuma, kā arī personas ar ierobežotām fiziskām vai garīgām spējām vai personas ar nepietiekamu pieredzi un zināšanām, ja šīs personas tiek uzraudzītas vai tās ir tikušas instruētas par iekārtas drošu lietošanu un saprot ar to saistītos riskus.

 **Uzmanību**
Uzraugiet bērnus, kas atrodas iekārtas tuvumā.

- Bērni nedrīkst spēlēt ar iekārtu.
- Bērni bez uzraudzības nedrīkst veikt iekārtas tīrīšanu un apkopes darbus.

Drošības norādes darbam ar iekārtu

Āra modulis satur uzliesmojošu dzesēšanas līdzekli R32.

 **Bīstamība**
Dzesēšanas līdzekļa noplūdes gadījumā tas kopā ar apkārtējo gaisu var radīt viegli uzliesmojošu atmosfēru.
Izvairīties no aizdegšanās, veicot šādus pasākumus:

- Sargāt no aizdegšanās avotiem, piem., atklātas liesmas, karstām virsmām, elektriskām ierīcēm, kurās ir aizdegšanās avots, mobilajām ierīcēm ar integrētiem akumulatoriem (piem., mobilajiem tālruņiem, fitnesa pulksteņiem utt.).
- Nelietot uzliesmojošas vielas, piem., aerosolus vai citas viegli uzliesmojošas gāzes.

Jūsu drošībai (Turpinājums)

- Nenoņemt, nenobloķēt un neapiet drošības ierīces.
- Neveikt izmaiņas āra modulī:
 - Nemainīt, nenoslogot un nebojāt ieplūdes/izplūdes cauruļvadus un elektriskos pieslēgumus/vadus.
 - Nemainīt apkārtējo vidi.
 - Nenoņemt sastāvdaļas vai plombas.
- Nenoņemt pārsegus.
- Neizmainīt vai nedemontēt montāžas detaļas vai uzstādītus piederumus.
- Neatvērt vai nepievilkt cauruļu savienojumus.
- Darbus pie āra moduļa dzesēšanas līdzekļa sistēmas drīkst veikt tikai speciālisti, kuriem ir atbilstoša atļauja.

Iekārtas pieslēgums

- Iekārtas pieslēgšanu un tās ekspluatācijas uzsākšanu drīkst veikt tikai autorizēti speciālisti.
- Ievērojiet norādītos elektriskās sistēmas pieslēgšanas noteikumus.
- Esošās instalācijas izmaiņas atļauts veikt tikai autorizētiem speciālistiem.

**Bīstamība**

Nelietpratīgi veikti darbi ar iekārtu var apdraudēt dzīvību. Elektroinstalācijas darbus drīkst veikt tikai kvalificēti speciālisti – elektriķi.

Darbs ar iekārtu

- Iekārtas iestatījumus un ar to saistītos darbus veiciet tikai atbilstoši šīs lietošanas instrukcijas norādēm. Papildu ar iekārtu saistītos darbus atļauts veikt tikai autorizētiem speciālistiem, piem., apkopi, servisu un remontu.
- Iekārtas neatvērt.

**Bīstamība**

Karstas virsmas var radīt apdegumus.

- Iekārtu neatvērt.
- Neaizskart karstās virsmas pie neizolētām caurulēm un armatūras.

Papildu komponenti, rezerves daļas un dilstošās detaļas**Uzmanību**

Komponenti, kas nav pārbaudīti kopā ar iekārtu, var izraisīt iekārtas bojājumus vai negatīvi ietekmēt tās darbību. Montāžu vai nomaiņu drīkst veikt tikai specializēts uzņēmums.

Ja šās iekārtas tīkla pieslēguma vads ir bojāts, ražotājam vai tā klientu servisam vai citai pilnvarotai personai šs tīkla pieslēguma vads ir jānomaina.

Drošības norādes par iekārtas ekspluatāciju

Aizsargāt iekārtu no ārējām ietekmēm, bojājumiem un vides ietekmes.

Rīcība dzesēšanas līdzekļa izplūdes gadījumā no āra moduļa

Zema spiediena traucējumi var liecināt par dzesēšanas līdzekļa noplūdi.

Jūsu drošībai (Turpinājums)



Bīstamība

Izplūdis dzesēšanas līdzeklis var izraisīt aizdegšanos, tādējādi radot smagas traumas vai pat nāvi.

Ja pastāv aizdomas par dzesēšanas līdzekļa noplūdi, jāievēro sekojošais:

- Nodrošināt ļoti labu gaisa pievadi un atgaisošanu, īpaši pamatnes daļā.
- Nesmēķēt! Novērst atklātas uguns un dzirksteļu veidošanos. Nekādā gadījumā nespīest elektriskā apgaismojuma un elektroierīču slēdžus.
- Izvest cilvēkus no bīstamās zonas.
- Informēt pilnvarotu speciālistu.
- No drošas vietas pārtraukt strāvas padevi visiem iekārtas komponentiem.



Bīstamība

Tiešs kontakts ar šķidru un gāzveida dzesēšanas līdzekli var radīt nopietnu kaitējumu veselībai, piem., apsaldējumus un/vai apdegumus. Ieelpojot pastāv nosmakšanas draudi.

- Izvairīties no tieša kontakta ar šķidru un gāzveida dzesēšanas līdzekli.
- Neieelpot dzesēšanas līdzekli.

Kas jādara ugunsgrēka gadījumā



Bīstamība

Ugunsgrēka gadījumā pastāv apdegumu gūšanas risks.

- No drošas vietas pārtraukt strāvas padevi visiem iekārtas komponentiem.
- Informēt ugunsdzēsējus.
- Glābt cilvēkus no bīstamās zonas.
- Dzēšanas mēģinājumu uzsākt tikai gadījumā, ja tas nerada savainošanās draudus: izmantot pārbaudītu ABC degamības klases ugunsdzēsamo aparātu.

Prasības iekārtas uzstādīšanas telpai



Bīstamība

Viegli uzliesmojoši šķidrumi un materiāli (piem., benzīns, šķīdinātāji un tīrīšanas līdzekļi, krāsas vai papīrs) var izraisīt atgāzes un ugunsgrēkus.

Šādas vielas neuzglabāt vai neizmantot uzstādīšanas telpā un iekšpusē uzstādītā moduļa tiešā tuvumā.



Uzmanību

Nepiemēroti apkārtējās vides apstākļi var izraisīt iekārtas bojājumus un apdraudēt tās drošu darbību.

- Ievērot pieļaujamo apkārtējās vides temperatūru atbilstoši šīs lietošanas instrukcijas norādījumiem.
- Nepieļaut gaisa piesārņojumu ar halogēnogļūdeņražiem, kurus satur, piem., krāsas, šķīdinātāji un tīrīšanas līdzekļi.
- Nepieļaut ilgstoši paaugstinātu gaisa mitrumu, piem., nepārtraukti žāvējot veļu.

Satura rādītājs

1. Atbildība	9
2. Ievada informācija	Simboli	10
	Termini	10
	Izmantošana saskaņā ar noteikumiem	10
	Informācija par izstrādājumu	11
	■ Siltumsūkņa vadības ierīce	11
	■ QR kods tiešam WLAN savienojumam („Access Point“)	11
	■ Tipa datu plāksnīte	12
	■ Apkures iekārta	12
	■ Atļautā apkārtējās vides temperatūra uzstādīšanas telpā	12
	■ Āra temperatūras robežas	12
	Zemas jaudas radiosignāls	13
	Licences informācija	13
	Pirmā ekspluatācijas uzsākšana	13
	Jūsu iekārta ir priekšiestatīta	13
	Padomi enerģijas taupīšanai	14
	Padomi komforta palielināšanai	14
	Darbība ar pazeminātu trokšņa līmeni	15
3. Par vadību	Vadības pamatprincipi	16
	■ Statusa indikācija ar gaismas vadotni	16
	Indikācijas displejā	16
	■ Gaidstāves indikācija	16
	■ Pamatindikācijas	16
	■ Sākumekrāns	16
	Pogas un simboli	17
	■ Izvēļņu rindas pogas un simboli (A)	17
	■ Funkciju zonas pogas un simboli (B)	17
	■ Navigācijas zonas pogas un simboli (C)	18
	„Galvenās izvēlnes“ pārskats	18
	■ Pieejamās izvēlnes „Galvenajā izvēlnē“	18
	Darbības programma	19
	■ Telpu apkures, telpu dzesēšanas un karstā ūdens sagatavošanas darbības programmas	19
	■ Īpašas darbības programmas un funkcijas	20
	Laika programmas iestatīšanas princips	20
	■ Laika programmas un laika fāzes	20
	■ Laika fāžu iestatīšana	21
	■ Laika programmas kopēšana uz citām nedēļas dienām	22
	■ Laika fāžu maiņa	22
	■ Laika fāžu dzēšana	22
4. Pamatindikācijas	Pamatindikācija „Telpu mikroklimate“	23
	Pamatindikācija „Karstais ūdens“	23
	Pamatindikācija „Enerģijas kontrolpults“	23
	■ Siltumsūkņa darbības datu nolasīšana	24
	■ Enerģijas bilances nolasīšana	24
	Pamatindikācija „Izlase“	24
	Pamatindikācija „Sistēmas pārskats“	25
5. Telpu apkure/telpu dzesēšana	Apkures/dzesēšanas loka izvēle	26
	Apkures/dzesēšanas loka telpu temperatūras iestatīšana	26
	■ Temperatūras līmeņu iestatīšana telpu apkurei/telpu dzesēšanai	26
	Telpu apkures ieslēgšana vai izslēgšana (darbības programma)	26
	Laika programma telpu apkurei/telpu dzesēšanai	27
	■ Laika programmas iestatīšana	27
	Telpu apkures/ telpu dzesēšanas ar akumulācijas tvertni iestatīšana ...	27
	Apkures raksturlīknes iestatīšana	27
	Telpu temperatūras pagaidu pielāgošana	28

	<ul style="list-style-type: none"> ■ „Ilgāk silts“ ieslēgšana 28 ■ „Ilgāk silts“ izslēgšana 29 Telpu temperatūras pielāgošana ilgākas uzturēšanās gadījumā 29 ■ „Brīvdienas mājās“  ieslēgšana 29 ■ „Brīvdienas mājās“  izslēgšana 30 Enerģijas ietaupījums ilgas prombūtnes laikā 30 ■ „Brīvdienu programmas“  ieslēgšana 30 ■ „Brīvdienu programmas“  izslēgšana 30
6. Karstā ūdens sagatavošana	<ul style="list-style-type: none"> Karstā ūdens temperatūra 31 Karstā ūdens sagatavošanas ieslēgšana/izslēgšana (darbības programma) 31 Karstā ūdens sagatavošanas laika programma 31 ■ Laika programmas iestatīšana 31 ■ Cirkulācijas sūkņa laika programmas iestatīšana 31 „Vienreizēja karstā ūdens sagatavošana“ ārpus laika programmas 32 ■ „Vienreizēja karstā ūdens sagatavošana“ ieslēgšana 32 ■ „Vienreizēja karstā ūdens sagatavošana“ izslēgšana 32 Paaugstināta dzeramā ūdens higiēna 32 ■ Paaugstinātas dzeramā ūdens higiēnas ieslēgšana 32 ■ Paaugstinātas dzeramā ūdens higiēnas izslēgšana 33 Karstā ūdens aizsardzības pret applaucēšanas ieslēgšana/izslēgšana 33 Karstā ūd. sag. režīms 33
7. Hibrīdrežīms	<ul style="list-style-type: none"> Regulēšanas stratēģijas iestatīšana 34
8. Citas darbības programmas	<ul style="list-style-type: none"> Darbība ar pazeminātu trokšņa līmeni 35 ■ Darbības ar pazeminātu trokšņa līmeni ieslēgšana/izslēgšana 35 ■ Laika programmas iestatīšana darbībai ar pazeminātu trokšņa līmeni 35 ■ Darbības statuss darbībai ar pazeminātu trokšņa līmeni 35 Avārijas režīma ieslēgšana/izslēgšana 35
9. Citi iestatījumi	<ul style="list-style-type: none"> Pieķļuves bloķēšana 36 ■ Pieķļuves atbloķēšana 36 ■ Paroles nomainīšana funkcijai „Pieķļuves bloķēšana“ 36 Displeja gaišuma iestatīšana 36 Gaismas vadotnes ieslēgšana un izslēgšana 37 Apkures/dzesēšanas loku nosaukumu iestatīšana 37 „Pulksteņa laika“ un „Datuma“ iestatīšana 37 „Vasaras/zīemas laika“ automātiska pārslēgšana 37 „Valodas“ iestatīšana 38 „Mērvienību“ iestatīšana 38 Specializētā uzņēmuma kontaktdatu ievade 38 Sākumekrāna iestatīšana 38 Interneta savienojuma ierīkošana 39 ■ Access Point aktivizēšana/deaktivizēšana 39 ■ WLAN ieslēgšana/izslēgšana 40 ■ WLAN savienojuma izveide 40 ■ Statiskā IP adresēšana 40 Displeja izslēgšana tīrīšanai 41 Rūpnīcas iestatījumu atjaunošana 41
10. Nolasīšana	<ul style="list-style-type: none"> Palīgtekstu atvēršana 42 Informācijas nolasīšana 42 Licences informācija nolasīšana 42 ■ Licences informācijas nolasīšana ar vadības paneļa starpniecību 42 ■ Integrētā komunikācijas moduļa TCU licences informācijas nolasīšana 42 ■ Trešo pušu komponentu licences informācijas atvēršana 43

	■ Third Party Software	43
	Grīdas žāvēšana	44
	Traucējuma ziņojuma nolasīšana	44
	■ Traucējuma ziņojuma atvēršana	44
	Ziņojumu sarakstu nolasīšana	45
11. Dūmvada pārbaudes režīms	46
12. Izslēgšana un ieslēgšana	Siltuma ražošanas/dzesēšanas izslēgšana/ieslēgšana	47
	■ Siltuma ražošanas/dzesēšanas izslēgšana (pretaizsalšanas aizsardzība aktīva)	47
	■ Siltuma ražošanas/dzesēšanas ieslēgšana	47
	Siltumsūkņa izslēgšana (ekspluatācijas pārtraukšana)	47
	Siltumsūkņa ieslēgšana	48
	Tīkla slēdža pozīcija	48
13. Kas ir jādara?	Telpas ir pārāk aukstas	49
	Telpas ir pārāk siltas	50
	Nav karstā ūdens	50
	Siltais ūdens ir par karstu	51
	Displejā parādās „ Brīdinājums “	51
	Displejā parādās „ Traucējums “	51
	Tiek uzrādīts „ Āra modulis bloķēts “	52
	Displejā parādās „ Ārējais pieslēgums “	52
	Displejā parādās „ Vadība bloķēta “	52
14. Uzturēšana kārtībā	Tīrīšana	53
	Pārbaude un apkope	53
	■ Karstā ūdens tvertne	53
	■ Drošības vārsts (siltā ūdens tvertne)	53
	■ Dzeramā ūdens filtrs (ja ir)	53
	Bojāti pieslēguma vadi	54
15. Pielikums	„ Galvenās izvēlnes “ pārskats	55
	Terminu skaidrojumi	58
	■ Atkausēšana	58
	■ Iekārtas konstrukcija	58
	■ Pašražotās strāvas lietošana	58
	■ Elektriskā papildu apkure	59
	■ EAU bloķējums	59
	■ Elektriskā papildu apkure	59
	■ Grīdas apkure	59
	■ Darbība ar pazeminātu trokšņa līmeni	59
	■ Apkures režīms	60
	■ Apkures raksturliktne	60
	■ Apkures/dzesēšanas loki	62
	■ Apkures loka sūknis	62
	■ Apkures ūdens caurteces sildītājs	62
	■ Higiēnas funkcija (paaugstināta dzeramā ūdens higiēna)	62
	■ Dzesēšanas režīms	62
	■ Dzesēšanas loks	62
	■ Maisītājs	63
	■ Akumulācijas tvertne	63
	■ Telpu temperatūra	63
	■ Regulēšanas stratēģija	63
	■ Atpakaļgaitas temperatūra	64
	■ Drošības vārsts	64
	■ Smart Grid (SG)	65
	■ Temperatūras noteiktā vērtība	66
	■ Dzeramā ūdens filtrs	66

■ Iztvaicētājs	66
■ Kompresors	66
■ Kondensators	66
■ Turpgaitas temp.	66
■ Laika programma	66
■ Cirkulācijas sūknis	66
Energoefektivitātei nepieciešamās norādes	67
Norāde par utilizāciju	67
■ Iepakojuma utilizācija	67
■ Galējā apkures iekārtas ekspluatācijas pārtraukšana un utilizācija	67
16. Pamatvārdu saraksts	68

Atbildība

Netiek nestā atbildība par negūto peļņu, izpalikušiem ietaupījumiem, vai citiem tiešiem vai netiešiem izrietošajiem zaudējumiem, kas radušies izmantojot iekārtā integrēto WLAN saskarni vai attiecīgo interneta pakalpojumu. Netiek nestā atbildība par bojājumiem, kas radušies nepareizas lietošanas rezultātā.











Atbildība aprobežojas ar parasti sastopamajiem bojājumiem, ja būtiskas līgumsaistības tiek pārkāptas vieglas nolaidības dēļ, kuru ievērošana nodrošina pienācīgu līguma izpildi.

Atbildības ierobežojums nav piemērojams, ja kaitējums radīts tīši vai rupjas nolaidības dēļ, vai, ja saskaņā ar likumdošanu par atbildību par preces vai pakalpojumu trūkumiem pastāv obligāta atbildība.





Spēkā ir Viessmann Vispārīgie pārdošanas nosacījumi, kas ir iekļauti aktuālajā Viessmann cenrādī. Viessmann lietojumprogrammu izmantošanai tiek piemēroti attiecīgie datu aizsardzības un lietošanas nosacījumi. Pašpiegādes ziņojumi un e-pasta pakalpojumi ir tīklu operatoru pakalpojumi, par kuriem Viessmann atbildību nenes. Attiecībā uz to spēkā ir attiecīgā tīkla operatora darījumu noteikumi.

Simboli

Simboli šajā instrukcijā

Simbols	Nozīme
	Norāde uz citu dokumentu ar plašāku informāciju
	Darba soļi attēlā: Numerācija atbilst darba norises secībai.
	Brīdinājums par iespējamu kaitējumu cilvēkiem
	Brīdinājums par mantiskajiem zaudējumiem un kaitējumu videi
	Spriegumu vadoša zona
	Īpaši ņemt vērā.
	<ul style="list-style-type: none"> ▪ Detaļai ir dzirdami jānofiksējas. ▪ Akustiskais signāls
	<ul style="list-style-type: none"> ▪ Ievietot jaunu detaļu. ▪ Savienojumā ar instrumentu: notīrīt virsmu.
	Detaļu utilizēt atbilstoši noteikumiem.
	Detaļu nodot piemērotā savākšanas vietā. Detaļu neizmest sadzīves atkritumos.

Simboli pie siltumsūkņa

Simbols	Skaidrojums
	Ugunsbīstamu vielu brīdinājums (ISO 7010 - W021)
	Ievērot vadības rokasgrāmatu (ISO 7000 - 0790)
	Ievērot lietošanas instrukciju/ vadības instrukciju (ISO 7000 - 1641)
	Apkopes indikācija: Skatīt vadības rokasgrāmatā (ISO 7000 - 1659)

Termini

Lai labāk izprastu Jūsu vadības ierīces funkcijas, daži tehniskie termini ir izskaidroti sīkāk. Šo informāciju atradīsiet pielikuma nodaļā „Terminu skaidrojumi”.

Izmantošana saskaņā ar noteikumiem

Atbilstoši noteikumiem iekārtu slēgtās apkures sistēmās atbilstoši EN 12828 drīkst instalēt un ekspluatēt, ņemot vērā attiecīgās montāžas, tehniskās apkopes un ekspluatācijas instrukcijas.

Atkarībā no modeļa ierīci var izmantot tikai šādiem mērķiem:

- Telpu apkure
- Telpu dzesēšana
- Dzeramā ūdens uzsildīšana

Izmantošana saskaņā ar noteikumiem (Turpinājums)

Ar papildus komponentiem un piederumiem var paplašināt darbības apjomu.

Izmantošana saskaņā ar noteikumiem paredz, ka ir veikta stacionāra instalācija savienojumā ar iekārtai specifiskiem, atļautiem komponentiem.

Saimnieciska vai industriāla izmantošana citiem mērķiem kā telpu apsildei/dzesēšanai vai dzeramā ūdens uzsildīšanai tiek uzskatīta par noteikumiem neatbilstošu.

Iekārtas nepareiza lietošana vai neatbilstoša apkalpošana (piem., iekārtas ekspluatētāja veikta iekārtas atvēršana) ir aizliegta un izraisa garantijas zudumu. Nepareiza lietošana ir arī tad, ja apkures sistēmas komponentiem ir mainīta to noteikumiem atbilstošā funkcija.

Norādījums!

Iekārta paredzēta tikai izmantošanai mājas apstākļos vai māsaimniecības apstākļos, resp., iekārtu var droši lietot arī lietotāji, kuri nav īpaši instruēti.

Informācija par izstrādājumu

Jūsu gaisa/ūdens siltumsūkņi sastāv no viena iekšējā un viena ārā moduļa.

Iekšējais modulis, ieskaitot siltumsūkņa vadības ierīci, atrodas ēkā un pārnes siltumu uz apkures iekārtu.

Āra modulis ir uzstādīts ārpus ēkas vai ārpusē uz ēkas. Āra modulī no apkārtējās vides gaisa tiek iegūts siltums.

Šajā nolūkā ventilators iesūknē apkārtējās vides gaisu cauri siltummainim (iztvaicētājam). Iztvaicētājā šī apkārtējā gaisa siltuma enerģija tiek pārnesta dzesēšanas lokā. Tur tiek radītas telpu apkurei un dzeramā ūdens uzsildīšanai nepieciešamās temperatūras.

Telpu atdzesēšanai dzesēšanas loks darbojas recirkulācijas režīmā. No telpām tiek iegūts siltums un ar kompresoru tiek novadīts apkārtējās vides gaisā.

Kompresors kalpo kā dzesēšanas loka piedziņa. Salīdzinot ar siltuma enerģiju, kas iegūta no gaisa, kompresoram nepieciešams tikai neliels strāvas daudzums. Šo strāvu energoapgādes uzņēmums bieži vien piedāvā par izdevīgu tarifu.

Atkarībā no tarifu nosacījumiem un tīkla pieslēguma jūsu energoapgādes uzņēmums var īslaicīgi pārtraukt strāvas padevi siltumsūkņim (EAU strāvas padeves bloķējums), piem., pie lielas tīkla noslodzes.

EAU strāvas padeves bloķējuma laikā iekšējā modulī iebūvētā elektriskā papildu apkure (apkures ūdens caurteces sildītājs) var apgādāt ēku ar siltumu. Šis apkures ūdens caurteces sildītājs tiek automātiski ieslēgts arī tad, ja siltumsūkņa apkures jauda ir nepietiekama vai ir radies siltumsūkņa traucējums.

Siltumsūkņa vadības ierīce

Siltumsūkņa vadības ierīce ir integrēta iekšējā modulī un regulē visas Jūsu iekārtas funkcijas. Vadības ierīce tiek lietota, izmantojot 7 collu krāsu skārienkrānu. Jūs savu iekārtu varat vadīt arī ar ViCare lietotnes starpniecību.

Siltumsūkņa vadības ierīcē ir integrēti komunikācijas moduļi, kas paredzēti turpmākajām funkcijām:

- Savienojums ar WLAN maršrutētāju, piem., tālvadībai ar interneta starpniecību, izmantojot ViCare lietotni
- Tiešs WLAN savienojums ar mobilo gala ierīci („Access Point“)

- Datu pārraides ar mobilo sakaru tīkla starpniecību
- Radiosignālu papildaprīkojuma iesaiste, piem., Tālvadības sistēma

QR kods tiešam WLAN savienojumam („Access Point“)

No rūpnīcas vadības panelim ir pielīmēts QR kods, ar kura starpniecību savu gala ierīci, izmantojot WLAN, tiešā veidā varat savienot ar siltumsūkni: skatīt nodaļu „Interneta savienojuma ierīkošana“.

Tipa datu plāksnīte

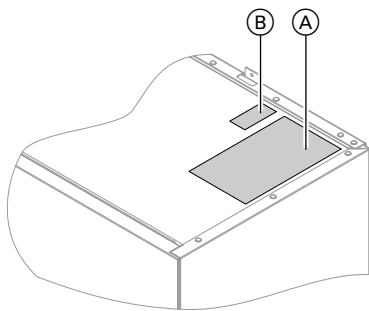

Att. 1

- Ⓐ Tipa datu plāksnīte
- Ⓑ QR kods iekārtas reģistrācijai
QR kods var atrasties arī uz tipa datu plāksnītes.

QR kods ar marķējumu „i“ satur piekļuves datus reģistrācijas un produktu informācijas portālam. Ar šā QR koda starpniecību iespējams, piem., nolasīt 16 rakstzīmju ražošanas numuru.

Apkures iekārta

Siltumsūkņi ar apkures iekārtas starpniecību var apsildīt un dzesēt Jūsu telpas un uzsildīt Jūsu karsto ūdeni.

Atkarībā no tā, kuras no šīm funkcijām izmantojat, Jūsu specializētais siltumtehnikas uzņēmums ir uzstādījis attiecīgi Jūsu ēkai nepieciešamos iekārtas komponentus.

Atkarībā no Jūsu siltumsūkņa tipa telpu apkurei un/vai telpu dzesēšanai pie iekšējā moduļa tiešā veidā ir pieslēgti maks. 2 apkures/dzesēšanas loki.

Ja Jūsu iekārtai ir atsevišķa akumulācijas tvertne, Jūsu apkures/dzesēšanas loki ir pieslēgti pie šīs akumulācijas tvertnes un ar tās starpniecību tiek apgādāti ar siltumu/aukstumu. Šajā iekārtas konfigurācijā ir iespējami maks. 4 apkures/dzesēšanas loki.

Siltumsūkņi tiešā veidā apsilda/dzesē tikai akumulācijas tvertni. Lielā akumulācijas tvertnes tilpuma dēļ Jūsu siltumsūkņi darbojas retāk, taču darbības laiks ir ilgāks. Tas rada augstāku efektivitāti un saudzē Jūsu siltumsūkni.

Norādījums!

Vienlaicīga apkures/dzesēšanas loka telpu apkure un cita apkures/dzesēšanas loka telpu dzesēšana iekārtām ar atsevišķu akumulācijas tvertni nav iespējama.

Jūsu karstā ūdens ņemšanas vietas mājā tiek apgādātas, izmantojot karstā ūdens tvertni. Vitocal 222-S iekārtā šī karstā ūdens tvertne ir integrēta iekšējā modulī. Iekārtā Vitocal 200-S Jūsu specializētais siltumtehnikas uzņēmums šim nolūkam ir uzstādījis atsevišķu karstā ūdens tvertni un pieslēdzis iekšējam modulim.

Atļautā apkārtējās vides temperatūra uzstādīšanas telpā

- ! **Uzmanību**
Ārpus norādītajā temperatūras diapazona iekārtā, iespējams, var rasties darbības traucējumi.
Pārlicināties, ka uzstādīšanas telpā tiek uzturēts norādītais temperatūras diapazons.

Lai izvairītos no darbības traucējumiem, nodrošiniet apkārtējās vides temperatūru starp 0 °C un +35 °C.

Āra temperatūras robežas

Gaiss/ūdens siltumsūkņi kā siltuma avotu izmanto āra gaisu. Eksploatācija ir efektīva tikai noteiktās āra temperatūras robežās:

- **Telpu apkure**
-20 līdz 40 °C
- **Telpu dzesēšana**
10 līdz 45 °C

Informācija par izstrādājumu (Turpinājums)

Ja augstākā temperatūras robeža tiek pārsniegta vai zemākā temperatūras robeža netiek sasniegta, āra modulis nedarbojas. Siltumsūkņa vadības ierīcē jūs par to saņemsiet ziņojumu.

Lai nodrošinātu telpu apkures un karstā ūdens sagatavošanas siltuma patēriņu arī ārpus norādītā temperatūras diapazona, siltumsūkņa vadības ierīce vajadzības gadījumā automātiski ieslēdz caurplūdes ūdens sildītāju.

Ja āra temperatūra atkal atgriežas temperatūras robežās, siltumsūknis atkal ir gatavs darbam.

Zemas jaudas radiosignāls

Mazjaudas raidītājs ir bezvadu savienojums datu pārraidei, piem., izmantojot tālvadības sistēmu.

Jūsu specializētais uzņēmums var savienot Jūsu siltuma ģeneratoru ar Viessmann piederumiem, izmantojot mazjaudas raidītāju.

Licences informācija

Šis izstrādājums satur trešās puses programmatūru, tostarp trešās puses komponentu programmatūru („Third-party Components“). Ievērojot attiecīgos licences nosacījumus, Jums ir tiesības izmantot šo trešās puses programmatūru.

Licences informācijas nolasīšana: skatīt 42. lpp.

Pirmā ekspluatācijas uzsākšana

Vadības ierīces pirmās ekspluatācijas uzsākšana un pielāgošana vietējiem un konstruktīvajiem apstākļiem, kā arī instruēšana par tās lietošanu jāveic Jūsu specializētajam siltumtehnikas uzņēmumam.

Norādījums!

Šajā lietošanas instrukcijā tiek aprakstītas arī funkcijas, kas ir iespējamas tikai ar dažām iekārtas konfigurācijām vai papildaprīkojumu. Šīs funkcijas tekstā nav īpaši marķētas.

Jautājumu gadījumā par Jūsu siltumsūkņa funkciju klāstu un papildaprīkojumu vērsieties pie Jūsu specializētā uzņēmuma.

Jūsu iekārta ir priekšiestatīta

Jūsu siltumsūknis ir iepriekš iestatīts rūpnīcā un līdz ar to gatavs darbam:

Telpu apkure/telpu dzesēšana

- Laikā no **plkst. 06:00 līdz 22:00** jūsu telpas tiek apkurinātas ar 20 °C „**telpu temperatūras nepieciešamo vērtību**“ (normālā telpu temperatūra).
- Ja ir pieejama atsevišķa akumulācijas tvertne, šī tvertne tiek apsildīta.

Karstā ūdens sagatavošana

- Katru dienu no **plkst. 05:30 līdz 22:00** tiek sagatavots karstais ūdens ar 50 °C „**karstā ūdens temperatūras nepieciešamo vērtību**“.
- Esošais cirkulācijas sūknis arī ir ieslēgts katru dienu no **plkst. 05:30 līdz 22:00**.
- Iekšējā modulī iebūvēto caurplūdes ūdens sildītāju nepieciešamības gadījumā var ieslēgt karstā ūdens uzsildīšanai.

Jūsu iekārta ir priekšiestatīta (Turpinājums)

Pretaizsalšanas aizsardzība

- Tiek nodrošināta jūsu siltumsūkņa, karstā ūdens tvertnes un iespējams uzstādītās atsevišķās akumulatoru tvertnes aizsardzība pret aizsalšanu.

Norādījums!

Pie āra temperatūras, kas zemāka par $-20\text{ }^{\circ}\text{C}$, un siltumsūkņa bojājuma gadījumā, lai pasargātu sistēmu pret aizsalšanu, tiek ieslēgts tikai iekšējā modulī iebūvētais caurplūdes ūdens sildītājs.

Ziemas/vasaras laika pāriestatīšana

- Pārslēgšana notiek automātiski.

Datums un pulksteņa laiks

- Datumu un pulksteņa laiku iestatījis jūsu specializētais uzņēmums.

Iestatījumus Jūs jebkurā laikā varat mainīt atbilstoši Jūsu vēlmēm.

Strāvas padeves pārtraukums

Strāvas padeves pārtraukuma gadījumā visi iestatījumi saglabājas.

Padomi enerģijas taupīšanai

Enerģijas taupīšana telpu apkures laikā

- Nepārkuriniet telpas. Ar katru samazināto telpu temperatūras grādu iespējams ietaupīt līdz pat 6 % no apkures izmaksām.
Iestatiet Jūsu normālo telpu temperatūru („**Telpu temperatūras nepieciešamā vērtība**“) ne augstāk kā $20\text{ }^{\circ}\text{C}$: Skatīt 26. lpp.
- Naktī vai regulāras prombūtnes laikā apkuriniet savas telpas ar pazemināto telpu temperatūru (neattiecas uz grīdas apkuri). Šim nolūkam iestatiet laika programmu telpu apkurei („**Laika programma**“): Skatīt 27. lpp.
- Iestatiet apkures raksturliķni tā, lai Jūsu telpas visa gada garumā tiktu apkurinātas ar Jūsu izvēlēto optimālo temperatūru: skatīt 27. lpp.
- Lai nevajadzīgās funkcijas izslēgtu (piem., telpu apkure vasarā), iestatiet darbības programmu „**Atslēgšanas režīms**“ attiecīgajiem apkures/dzesēšanas lokiem: Skatīt 26. lpp.
- Aizceļojot iestatiet režīmu „**Brīvdienu programma**“: skatīt 30. lpp.
Jūsu prombūtnes laikā telpu temperatūra tiek pazemināta un karstā ūdens sagatavošana – izslēgta.

Enerģijas ietaupījums karstā ūdens sagatavošanai

- Naktī vai regulāras prombūtnes laikā uzsildiet karsto ūdeni līdz zemākai temperatūrai. Šim nolūkam iestatiet laika programmu karstā ūdens sagatavošanai: skatīt 31. lpp.
- Iestatiet karstā ūdens cirkulāciju tikai periodos, kad Jūs regulāri noņemat karsto ūdeni. Šim nolūkam iestatiet laika programmu cirkulācijas sūkņim: skatīt 31. lpp.

Pārpalikušās strāvas lietošana (Smart Grid)

Izmantojiet bezmaksas un izmaksu ziņā izdevīgo pārpalikušo strāvu no elektroapgādes uzņēmuma savā iekārtā.

Lai izmantotu šo funkciju, sazinieties ar savu specializēto uzņēmumu.

Padomi komforta palielināšanai

Vairāk komforta Jūsu telpās

- Iestatiet sev vēlamu temperatūru: skatīt 26. lpp.
- Iestatiet savu apkures/dzesēšanas loku laika programmu tā, lai Jūsu optimālā temperatūra klātbūtnes laikā tiktu sasniegta automātiski: skatīt 27. lpp.
- Iestatiet apkures raksturliķni tā, lai Jūsu telpas visa gada garumā tiktu apkurinātas ar Jūsu izvēlēto optimālo temperatūru: skatīt 27. lpp.

- Ja jums īslaicīgi nepieciešama pagarināta apkures/dzesēšanas fāze, iestatiet funkciju „**Ilgāk silts**“: skatīt 28. lpp.
Piemērs:
Vēlu vakarā ar laika programmu ir iestatīta pazemināta telpu temperatūra. Viesi paliek ilgāk.
- Ja uzturaties dzīvoklī ilgāk kā parasti, iestatiet funkciju „**Brīvdienas mājās**“ : skatīt. lpp.
Piemērs:
Kādā svētku dienā jūs esat visu dienu mājās vai jūsu bērniem ir skolas brīvlaiks.

Padomi komforta palielināšanai (Turpinājums)

Pieprasījumam atbilstoša karstā ūdens sagatavošana

- Iestatiet karstā ūdens sagatavošanas laika programmu tā, lai karstais ūdens tiktu nodrošināts Jūsu ieradumiem atbilstošā daudzumā: skatīt 31. lpp.
Piemērs:
Jums no rīta nepieciešams lielāks karstā ūdens daudzums nekā dienas laikā.
- Iestatiet cirkulācijas sūkņa laika programmu tā, lai biežāka karstā ūdens patēriņa laikā karstais ūdens krānā būtu nekavējoties pieejams: skatīt 31. lpp.
- Ja Jums īslaicīgi nepieciešama augstāka karstā ūdens temperatūra, iestatiet „**Vienreizēja karstā ūdens sagatavošana ārpus laika programmas**“: skatīt 32. lpp.

Darbība ar pazeminātu trokšņa līmeni

Samaziniet sava gaisa/ūdens siltumsūkņa trokšņa līmeni, piem., nakts laikā.

Šim nolūkam iestatiet pazemināta trokšņa līmeņa režīma laika programmu: skatīt 35. lpp.

Vadības pamatprincipi

Visus savas iekārtas iestatījumus Jūs varat veikt, izmantojot vadības paneli, tālvadības vai citas telpu temperatūras regulēšanas ierīces un ViCare lietotni.

Vadība ar skārienekrānu

Vadības panelis ir aprīkots ar 7 collu krāsu skārienekrānu. Lai veiktu iestatījumus un nolasījumus, spiediet uz paredzētajām pogām.

Vadība ar tālvadības sistēmām vai telpu temperatūras regulēšanas ierīcēm

 Skatīt atsevišķo lietošanas instrukciju

Vadība ar ViCare lietotni

ViCare lietotne Jums nodrošina iespēju savu iekārtu vadīt, izmantojot mobilo gala ierīci, piem., viedtālruni. Pieejamās funkcijas ir atkarīgas no iekārtas aprīkojuma, piem., ar/bez atsevišķu telpu klimata kontroles ViCare komponentiem.

Vadībai ar ViCare lietotni pārbaudiet turpmākos sistēmas priekšnosacījumus:

- WLAN savienojums no maršrutētāja līdz regulēšanas ierīcei ar piekļuvi internetam
- Viedtālrunis vai planšetdators ar operētājsistēmu:
 - iOS
 - Android

Sīkāku informāciju par ViCare lietotnes lietošanu skatīt: www.vicare.info.

Statusa indikācija ar gaismas vadotni

Atkarībā no siltuma ģeneratora, darbības laikā vadības ierīces apakšējā vai augšējā malā tiek parādīta gaismas josla (gaismas vadotne).

Indikācijas nozīme:

- Gaismas vadotne pastāvīgi deg: Displejs ir aktīvs.
- Gaismas vadotne ātri mirgo: Iekārtā ir traucējums.
- Gaismas vadotne lēnām pulsē: Displejs atrodas gaidstāves režīmā.

Norādījums!

Šo funkciju Jūs nepiec. gad. varat izslēgt: skatīt nodaļu „Gaismas vadotnes ieslēgšana un izslēgšana“.

Indikācijas displejā

Gaidstāves indikācija

Pēc ilgāka pārtraukuma indikācija vispirms pārslēdzas uz **Gaidstāves indikāciju**.

Vēl pēc pāris minūtēm displeja apgaismojums izslēdzas.

Pamatindikācijas

Pamatindikācijās Jums ir pieejami svarīgākie iestatījumi un nolasījumi.

Ar ◀▶ ir iespējams izvēlēties kādu no šādām pamatindikācijām:

- Telpas mikroklimats
- Karstais ūdens

- Enerģijas kontrolpults
- Izlase
- Sistēmas pārskats

Papildu informācija par pamatindikācijām: Skatiet sākot no 23. lpp.

Sākumekrāns

Pēc vadības ierīces ieslēgšanas tiek parādīts sākumekrāns.

Piegādes stāvoklī kā sākumekrāns tiek parādīta pamatindikācija „**Telpas mikroklimats**“. Sākumekrānam Jūs varat noteikt citu pamatindikāciju: skatīt 38. lpp.

Tā Jūs varat atvērt sākumekrānu:

- Gaidstāves indikācija ir aktīva: Nospiediet kaut kur uz displeja.
- Jūs atrodaties „**Galvenajā izvēlnē**“: Nospiediet .

Indikācijas displejā (Turpinājums)

Norādījums!

Jūs varat bloķēt sākumekrāna piekļuvi: Skatīt 36. lpp.
Šādā gadījumā Jūs nevarēsiet veikt iestatījumus ne sākumekrānā, ne galvenajā izvēlnē.
Tiek parādīts „Piekļuve bloķēta“.

Pogas un simboli

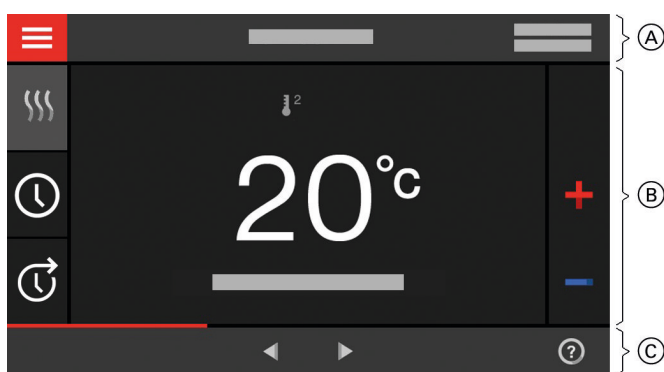

Att. 2

- (A) Izvēlņu rinda
- (B) Funkciju zona
- (C) Navigācijas zona

Izvēlņu rindas pogas un simboli (A)

☰ Jūs atverat „Galveno izvēlni“.

„Apkures loks ...“ vai „apkures/dzesēšanas loks ...“
Jūs izvēlaties apkures loku vai apkures/dzesēšanas loku.

Norādījums!

Izvēle ir pieejama tikai tad, ja Jūsu iekārtai ir vairāki apkures loki vai apkures/dzesēšanas loki.

Sistēmas dati:

- Datums
- Pulksteņa laiks

Saskarnes:

- 📶? Nav datu pārraides
- 📶✘ Nav WLAN savienojuma
- ➕📶 Savienojuma izveide
- 📶! Komunikācijas kļūda
- 📶 (1 bar) WLAN savienojums ir aktīvs: ļoti zema uztveršanas kvalitāte
- 📶 (2 bars) WLAN savienojums ir aktīvs: zema uztveršanas kvalitāte
- 📶 (3 bars) WLAN savienojums ir aktīvs: vidēja uztveršanas kvalitāte
- 📶 (4 bars) WLAN savienojums ir aktīvs: augsta uztveršanas kvalitāte

Funkciju zonas pogas un simboli (B)

Pamatindikāciju pogas: Skatīt sākot no 23. lpp.

Norādījums!

Simboli nav redzami pastāvīgi, bet gan atkarībā no iekārtas modeļa un darbības stāvokļa.

Simboli

- 🔒 Pretaizsalšanas aizsardzība aktivēta
- 🕒 Laika programmas iestatīšana/mainīšana
- 🕒 Ilgāk silts
- 🏠📶 Telpu apkure ar pazeminātu telpu temperatūru
- 🏠📶 Telpu apkure ar normālo telpu temperatūru
- 🏠📶 Telpu apkure ar komforta telpu temperatūru

- 🏠📶 Telpu dzesēšana ar pazeminātu telpu temperatūru
- 🏠📶 Telpu dzesēšana ar normālo telpu temperatūru
- 🏠📶 Telpu dzesēšana ar komforta telpu temperatūru
- 🏠 Ir ieslēgta Brīvdienu programma.
- 🏠 Ir ieslēgta Brīvdienas mājās.
- 🌟 Ir aktīva telpu dzesēšana.
- 📶 Ir aktīva telpu apkure.

Pogas un simboli (Turpinājums)

Darbības programmas telpu apkurei, telpu dzesēšanai un karstā ūdens sagatavošanai: skatīt 19. lpp.

- 🔌 Attiecīgā apkures/dzesēšanas loka izslēgšanas režīms
- 🌀 Apkure
- ✳️ Dzesēšana
- 🔌 Karstā ūdens sagatavošana

Ziņojumi: skatīt 45. lpp.

- „Statuss“
- „Brīdinājumi“
- „Informācija“
- „Traucējumi“

Navigācijas zonas pogas un simboli ©

- 🏠 Jūs atgriežaties atpakaļ uz sākumekrānu.
- ↶ Jūs izvēlnē pārvietojaties vienu soli atpakaļ. Vai Jūs pārtraucat uzsāktu iestatījumu.
- 🌐 WLAN bezvadu lokālais tīkls ir izslēgts: Skatīt 39. lpp.
Norādījums!
Ieslēgta WLAN gadījumā izvēlnes rindā (A) tiek uzrādīts simbols 📶. Simbols 🌐 navigācijas zonā © nodzīst.
- ✓ Jūs apstiprināt izmaiņas.
- ✍️ Jūs veicat izmaiņas izvēlnē.
- ❓ Jūs izsaucat palīgtekstu.

- ⚠️ Jūs atverat ziņojumus
- 📄 Jūs atverat vēlamo enerģijas bilances periodu. Papildu informācija: skatīt 24. lpp.
- ◀▶ Jūs pārvietojaties izvēlnē. Vai Jūs pārejat uz citu pamatindikāciju, piem., uz „Sistēmas pārskats“.

Norādījums!

Ja navigācijas zonā tiek uzrādīts „DEMO“, telpu apkure/dzesēšana, karstā ūdens sagatavošana un pretaizsalšanas aizsardzība ir izslēgta.

„Galvenās izvēlnes“ pārskats

„Galvenajā izvēlnē“ Jūs varat veikt un nolasīt visus vadības ierīces funkciju apjoma iestatījumus.

„Galveno izvēlni“ Jūs varat atvērt šādi:



- Ekrānsaudzētājs ir aktivizēts: Uzspiediet kaut kur uz displeja un pēc tam uz ☰.
- Jūs atrodaties sākumekrānā: Nospiediet ☰.
- Jūs atrodaties kādā izvēlnes logā: Nospiediet uz 🏠 un pēc tam uz ☰.

Pieejamās izvēlnes „Galvenajā izvēlnē“

- 🔌 „Ieslēgšana/izslēgšana“
Siltumsūkņa ieslēgšana un izslēgšana: skat. 47. lpp.
- 🔋 „Akumulācijas tvertnes režīms“
Ieslēdziet atsevišķo akumulācijas tvertni „apkures režīmā“ vai „dzesēšanas režīmā“: skatīt 27. lpp.
- 🌡️ „Telpas mikroklimate“
Citiem telpu apkures/telpu dzesēšanas iestatījumiem piem., Temperatūras nepieciešamās vērtības
Papildu informācija: skatīt 26. lpp.
- 🔌 „Karstais ūdens“
Karstā ūdens sagatavošanas iestatījumiem, piem., „Karstā ūdens temperatūras nepieciešamā vērtība“
Papildu informācija: skatīt 31. lpp.

- ⚙️ „Iestatījumi“
Piem., 🖥️ ekrāna iestatījums
Papildu informācija: skatīt 36. lpp.
- 📄 „Informācija“
Darbības datu nolasīšanai
Papildu informācija: skatīt 42. lpp.
- 🏠 „Brīvdienu programma“
Enerģijas taupīšanas funkcija „Brīvdienu programma“
Papildu informācija: skatīt 30. lpp.
- 🏠 „Brīvdienas mājās“
Funkcija „Brīvdienas mājās“
Papildu informācija: skatīt 29. lpp.
- 📄 „Ziņojumu saraksti“
Esošo ziņojumu nolasīšanai
Papildu informācija par ziņojumiem: skat., sākot no 44. lpp.



„Galvenās izvēlnes“ pārskats (Turpinājums)

-  „Serviss“
Tikai speciālistiem
Izvēlnes pārskats atrodams 55. lpp.
-  „Paplāšinātā izvēlne“
Lai rediģētu citus iestatījumus no siltumsūkņa vadības funkciju klāsta, piem., Avārijas režīms
Papildu informācija: skatīt 35. lpp.
-  „Pārbaudes režīms“
Tikai skursteņslauķim
Tikai savienojumā ar ārējo siltuma ģeneratoru
Papildu informācija: Skatīt 46. lpp.

Darbības programma

Telpu apkures, telpu dzesēšanas un karstā ūdens sagatavošanas darbības programmas

Telpu apkures, telpu dzesēšanas un karstā ūdens sagatavošanas darbības programmas iespējams iestatīt atsevišķi vienu no otras.

Simbols	Darbības programma	Funkcija
Telpu apkure/telpu dzesēšana		
⋮	„Apkure“	Izvēlētā apkures/dzesēšanas loka telpas tiek apkurinātas atbilstoši telpu temperatūras vai turpgaitas temperatūras un laika programmas iestatījumiem: skatīt nodaļu „Telpu apkure/telpu dzesēšana“. Norādījums! <i>lekārtām ar atsevišķu akumulācijas tvertni „akumulācijas tvertnes režīmam“ jābūt iestatītam uz „apkures režīmu“. Iestatījums iedarbojas uz visiem apkures/dzesēšanas lokiem.</i>
✱	„Dzesēšana“	Izvēlētā apkures/dzesēšanas loka telpas tiek dzesētas atbilstoši telpu temperatūras vai turpgaitas temperatūras un laika programmas iestatījumiem: skatīt nodaļu „Telpu apkure/telpu dzesēšana“. Norādījums! <i>lekārtām ar atsevišķu akumulācijas tvertni „akumulācijas tvertnes režīmam“ jābūt iestatītam uz „dzesēšanas režīmu“. Iestatījums iedarbojas uz visiem apkures/dzesēšanas lokiem.</i>
⋮*	„Apkure/dzesēšana“	Apkures/dzesēšanas loka telpas tiek apkurinātas/dzesētas atbilstoši telpu temperatūras un laika programmas iestatījumiem: skatiet nodaļu „Telpu apkure/telpu dzesēšana“.
⏻	„Atslēgšanas režīms“	<ul style="list-style-type: none"> ▪ Telpu apkure / telpu dzesēšana nenotiek ▪ Aktīva siltumsūkņa pretaizsalšanas aizsardzība.
Karstā ūdens sagatavošana		
	„Karstais ūdens“ „IESLĒGTS“	Karstā ūdens uzsildīšana notiek atbilstoši karstā ūdens temperatūras un laika programmas iestatījumiem: skatīt nodaļu „Karstā ūdens sagatavošana“.
	„Karstais ūdens“ „IZSLĒGTS“	<ul style="list-style-type: none"> ▪ Karstā ūdens sagatavošana nenotiek ▪ Aktīva karstā ūdens tvertnes pretaizsalšanas aizsardzība.

Darbības programma (Turpinājums)



Darbības programmu centrāla iestatīšana

Darbības programmas atsevišķiem apkures/dzesēšanas lokiem un karstā ūdens sagatavošanai iespējams iestatīt atsevišķi vienu no otras.

Nospiediet šādas pogas:

1. 

2.  „Ieslēgšana/izslēgšana“

3.
 - Jūs vēlaties iestatīt apkures/dzesēšanas loka darbības programmu: nospiediet uz , lai izvēlētos „Apkure“, „Dzesēšana“, „Apkure/dzesēšana“ vai „Izslēgšanas režīms“.
 - Jūs vēlaties iestatīt darbības programmu karstā ūdens sagatavošanai: nospiediet uz , lai izvēlētos „IESL.“ VAI „IZSL.“.
 - Jūs vēlaties ieslēgt vai izslēgt visu iekārtu: nospiediet uz , lai izvēlētos „IESL.“ VAI „IZSL.“.Skatīt nodaļu „Izslēgšana un ieslēgšana“.

Darbības programmu iestatīšana, izmantojot pamatindikāciju

- Darbības programmas apkures/dzesēšanas lokiem: skatīt 26. lpp.
- Darbības programmas karstā ūdens sagatavošanai: skatīt 31. lpp.

Īpašas darbības programmas un funkcijas

▪ „Grīdas žāvēšana“

Šo funkciju ieslēdz Jūsu specializētais siltumtehnikas uzņēmums. Jūsu grīdas segums tiek žāvēts saskaņā ar noteiktu laika programmu (temperatūras un laika profils) un atbilstoši izmantotajiem būvmateriāliem. Grīdas žāvēšanas laikā (maks. 32 dienas) nav spēkā Jūsu veiktie telpu apkures iestatījumi. Karstā ūdens sagatavošana ir izslēgta. Funkciju „Grīdas žāvēšana“ var mainīt vai izslēgt Jūsu specializētais uzņēmums.

- „Brīvdienas mājās“: skatīt 29. lpp.

- „Brīvdienų programma“: skatīt 30. lpp.

- „Darbība ar pazeminātu trokšņa līmeni“: skatīt 35. lpp.

- „Avārijas režīms“: skatīt 35. lpp.

Norādījums!

Dažas īpašas darbības programmas un funkcijas tiek rādītas pārmaiņus ar telpu temperatūru vai siltumsūkņa turpgaitas temperatūru.

Galvenās izvēlnes punktā „Informācija“ Jūs varat nolasīt iestatīto darbības programmu: Skatīt 42. lpp.

Laika programmas iestatīšanas princips

Turpmāk tiek paskaidrotas laika programmas iestatīšanai nepieciešamās darbības. Atsevišķo laika programmu īpašības atradīsiet attiecīgajās nodaļās.

Laika programmu var iestatīt šādām funkcijām:

- Telpu apkure/telpu dzesēšana: skatīt 26. lpp.
- Karstā ūdens sagatavošana: skatīt 31. lpp.

- Karstā ūdens cirkulācijas sūknis: skatīt 31. lpp.
- Darbība ar pazeminātu trokšņa līmeni: skatīt 35. lpp.

Laika programmas un laika fāzes

Laika programmās Jūs varat norādīt, kā noteiktā laikā darbojas Jūsu siltumsūknis. Šim nolūkam Jums diena jāsadala posmos, tā sauktajās **laika fāzēs**. Saskaņā ar nākamo tabulu iekārta šajās laika fāzēs un ārpus tām darbojas atšķirīgi.

Laika programmas iestatīšanas princips (Turpinājums)

Laika programmu var iestatīt šādām funkcijām:

Funkcija	Laika fāzes laikā	Ārpus laika fāzes
Telpu apkure	Jūsu telpas tiek apsildītas ar normālu telpu temperatūru vai komfortablu telpu temperatūru.	Jūsu telpas tiek apsildītas ar pazeminātu telpu temperatūru.
Telpu dzesēšana	Jūsu telpas tiek atdzesētas līdz normālai telpu temperatūrai vai komforta telpu temperatūrai.	Jūsu telpas tiek dzesētas ar pazeminātu telpu temperatūru.
Karstā ūdens sagatavošana	Karstā ūdens sagatavošana ir iestatīta. Dzeramais ūdens karstā ūdens tvertnē tiek uzsildīts līdz karstā ūdens nepieciešamajai vērtībai.	Karstā ūdens sagatavošana ir izslēgta.
Cirkulācijas sūkņi	Cirkulācijas sūkņi aktivizēti ekspluatācijai.	Cirkulācijas sūkņi ir izslēgti.
Darbība ar pazeminātu trokšņa līmeni	Ventilatora un kompresora apgriezienu skaits ir ierobežots.	Ventilatora un kompresora maksimālais pagriezienu skaits ir aktivizēts.

- Laika programmas Jūs varat iestatīt **individuāli** - vienādas visām nedēļas dienām vai katrai dienai atšķirīgas.
- Galvenās izvēlnes punktā ⓘ „**Informācija**“ Jūs varat nolasīt laika programmas: Skatīt sākot no. lpp.

Laika fāžu iestatīšana

Iestatīšanas principa skaidrojums, izmantojot telpu apkures piemēru 1. apkures/dzesēšanas lokam. Katrā „**laika programmā**“ Jūs varat iestatīt līdz pat 4 laika fāzēm.

Katrai laika fāzei iestatiet sākuma laiku „**Sākums**“ un beigu laiku „**Beigas**“.

Piemērs:

„**Laika programma**“ nedēļas dienai „**Pirmdiena**“ 1. apkures/dzesēšanas lokam

- 1. laika fāze:
No plkst. 06:45 līdz 12:00 ar normālu telpu temperatūru
- 2. laika fāze:
No plkst. 15:00 līdz 20:00 ar komfortablu telpu temperatūru

Starp šīm laika fāzēm telpu apkure tiek veikta ar samazinātu temperatūru.

Nospiediet šādas pogas:

- „1. apkures/dzesēšanas loks“ ▼ izvēlņu rindā
- ⓘ
- „Pi“
- ✎
- ^ ▼, lai iestatītu „**Sākumu**“ un „**Beigas**“ 1. laika fāzei.
Tiek pielāgota josla laika diagrammā.

- Spiediet ⏏ „**Normāls**“, lai izvēlētos normālu telpu temperatūru.
- + lai pievienotu 2. laika fāzi.
- ^ ▼ lai iestatītu „**Sākumu**“ un „**Beigas**“ 2. laika fāzei.

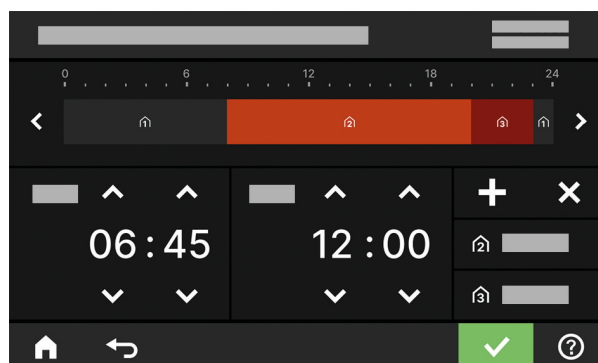

Att. 3

Tiek pielāgotas joslas laika diagrammā.

- Spiediet ⏏ „**Komforts**“, lai izvēlētos komfortablu telpu temperatūru.
- ✓, lai apstiprinātu
- 🏠, lai atstātu „**laika programmu**“.

Laika programmas iestatīšanas princips (Turpinājums)

Laika programmas kopēšana uz citām nedēļas dienām



Iestatīšanas principa skaidrojums, izmantojot telpu apkures piemēru 1. apkures/dzesēšanas lokam.

Piemērs:

Jūs vēlaties „Laika programmu” „Pirmdiena” pārnest uz „Ceturtdiena” un „Piekdiena”.

Nospiediet šādas pogas:

1. „1. apkures/dzesēšanas loks”  izvēlņu rindā
2. 

3. „Pi”
4. 
5. „Ce”, „Pk”
6. , lai apstiprinātu
7. , lai atstātu laika programmu.



Laika fāžu maiņa







Iestatīšanas principa skaidrojums, izmantojot telpu apkures piemēru 1. apkures/dzesēšanas lokam.

Piemērs:

Jūs vēlaties nedēļas dienai „Pirmdiena” starta laiku „Sākums” 2. laika fāzei mainīt uz plkst. 19:00.

Nospiediet šādas pogas:

1. „1. apkures/dzesēšanas loks”  izvēlņu rindā
2. 
3. „Pi”
4. 

5.  2. laika fāzei
6.  sākuma laikam 2. laika fāzei. Tiek pielāgota josla laika diagrammā.
7.
 - Spiediet  „Normāls” - normālai telpu temperatūrai vai
 -  „Komforts” - komfortablai telpu temperatūrai
8. , lai apstiprinātu
9. , lai atstātu laika programmu.

Laika fāžu dzēšana





Iestatīšanas principa skaidrojums, izmantojot telpu apkures piemēru 1. apkures/dzesēšanas lokam.

Piemērs:

Jūs vēlaties Pirmdienai dzēst 2. laika fāzi.

Nospiediet šādas pogas:

1. „1. apkures/dzesēšanas loks”  izvēlņu rindā
2. 

3. „Pi”, lai izvēlētos dienu
4. 
5.  2. laika fāzei
6. , lai dzēstu laika fāzi.
7. , lai apstiprinātu
8. , lai atstātu laika programmu.

Pamatindikācija „Telpu mikroklimats“

Pamatindikācijā „Telpu mikroklimats“ Jūs varat veikt vai nolasīt biežāk izmantojamus telpu apkures un telpu dzesēšanas iestatījumus:

- + Jūs paaugstināt telpu temperatūras vērtību.
- Jūs pazemināt telpu temperatūras vērtību.
- ☰ Jūs veicat darbības programmas „Apkure“ iestatījumu vienam apkures/dzesēšanas lokam.
- * Jūs veicat darbības programmas „Dzesēšana“ iestatījumu vienam apkures/dzesēšanas lokam.

- ☰* Jūs veicat darbības programmas „Apkure/dzesēšana“ iestatījumu vienam apkures/dzesēšanas lokam.
- 🕒 Jūs ieslēdzat vai izslēdzat funkciju „Ilgāk silts“.
- 🕒 Jūs atverat „Laika programmu“ telpu apkurei/ telpu dzesēšanai.

Uzrādītā temperatūra ir telpu temperatūras nepieciešamā vērtība pašreizējā laika fāzē, piem., 20 ° C.

Pamatindikācija „Karstais ūdens“

Pamatindikācijā „Karstais ūdens“ Jūs varat veikt vai nolasīt biežāk izmantojamus iestatījumus karstā ūdens sagatavošanai:

- + Jūs paaugstināt karstā ūdens temperatūras vērtību.
- Jūs pazemināt karstā ūdens temperatūras vērtību.
- 🕒 Jūs veicat iestatījumu - „Karstais ūdens“ „IZSLĒGTS“

- 🕒 Jūs veicat iestatījumu - „Karstais ūdens“ „IZSLĒGTS“
- 🕒 Jūs atverat „Laika programmu“ karstā ūdens sagatavošanai.
- 🕒 Jūs ieslēdzat vai izslēdzat vienreizēju karstā ūdens sagatavošanu.

Pamatindikācija „Energijas kontrolpults“

„Energijas kontrolpults“ sniedz uzskatāmu informāciju par Jūsu siltumsūkņa enerģētisko stāvokli.

Iekārtā esošie komponenti tiek attēloti grafiski. Kāda informācija par komponentiem tiek attēlota arī pamatindikācijā. Lai saņemtu papildu informāciju, uzspiediet uz attiecīgo attēloto komponentu.

Pieejamās pogas un simboli ir atkarīgi no iekārtas modeļa.

Ja Energijas kontrolpulti atverat pirmoreiz, tiek parādīts ziņojums.

- Ar ✓ Jūs apstiprināt ziņojumu. Tiek parādīta Energijas kontrolpults. Atkārtoti atverot enerģijas kontrolpulti, ziņojums vairs netiek rādīts.
- Ar „Pārtraukt“ ziņojums tiek aizvērts. Tiek parādīta Energijas kontrolpults. Ziņojums no jauna atkal parādās nākamajā reizē, kad tiek atvērta enerģijas kontrolpults.

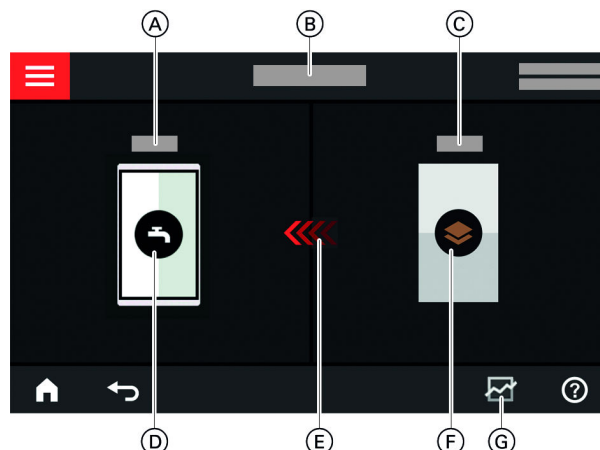

Att. 4

- (A) Karstā ūdens temperatūra
- (B) Energijas kontrolpults
- (C) Siltumsūkņa turpgaitas temperatūra
- (D) Karstā ūdens tvertne
- (E) Karstā ūdens tvertnes apsilde ar siltumsūkni ir aktīva.
- (F) Siltumsūknis
Nolasiet siltumsūkņa darbības datus.
Papildu informācija: skatīt nodaļā „Siltumsūkņa darbības datu nolasīšana“.
- (G) Energijas bilance
Nolasiet dzesēšanas loka strāvas patēriņu.
Papildu informācija: skatīt nodaļā „Energijas bilances nolasīšana“.

Pamatindikācija „Energijas kontrolpults“ (Turpinājums)

Siltumsūkņa darbības datu nolasīšana

Siltumsūkņa darbības datus atradīsiet enerģijas kontrolpults pamatindikācijā.

Nospiediet šādas pogas:

1. , lai izvēlētos pamatindikāciju „Energijas kontrolpults“



3. , lai izvēlētos vēlamo nolasījumu

Jūs varat nolasīt šādus darbības datus:

- Sistēmas SPF: SPF = **S**easonal **P**erformance **F**actor = gada darba koeficients
 - Saražotā termiskā enerģija
 - Enerģijas patēriņš
- Telpu apsildes SPF
 - Saražotā termiskā enerģija
 - Enerģijas patēriņš
- Telpu dzesēšanas SEER: SEER = **S**easonal **E**nergy **E**fficiency **R**atio = gada energoefektivitāte
 - Saražotā termiskā enerģija
 - Enerģijas patēriņš
- Karstā ūdens sagatavošanas SPF
 - Saražotā termiskā enerģija
 - Enerģijas patēriņš

- Dzesēšanas loka strāvas patēriņš
 - Pašreizējā mēneša strāvas patēriņš
 - Iepriekšējā mēneša strāvas patēriņš
 - Pašreizējā gada strāvas patēriņš
 - Pagājušā gada strāvas patēriņš
- Elektriskās papildu apkures (apkures ūdens caurteces sildītājs) strāvas patēriņš
 - Pašreizējā mēneša strāvas patēriņš
 - Iepriekšējā mēneša strāvas patēriņš
 - Pašreizējā gada strāvas patēriņš
 - Pagājušā gada strāvas patēriņš

Norādījums!

Parādītās patēriņa vērtības nenosaka ar mērierīcēm, bet tiek aprēķinātas. Aprēķinā tiek ņemti vērā esošie iekārtas komponenti, kā arī lietošanas veids piem., darbības laiks un noslodze.

Ņemot vērā iekārtas specifiskos parametrus (piem., uzstādīšanas augstums), ir iespējamas novirzes starp parādītajām aprēķinātajām vērtībām un faktiskajām patēriņa vērtībām.

Tāpat novirzes ir iespējamas sezonālu vides apstākļu un citu faktoru dēļ. Indikācija vizualizē palielināto vai samazināto patēriņu noteiktos pārskata periodos. Parādīto patēriņa vērtību izmantošana par pamatu norēķiniem nav atļauta.

Energijas bilances nolasīšana

Energijas bilancē Jūs varat grafiski attēlot sava siltumsūkņa vai iebūvētā caurplūdes ūdens sildītāja strāvas patēriņu izvēlētam laika periodam.

Nospiediet šādas pogas:

1. , lai izvēlētos pamatindikāciju „Energijas kontrolpults“

2. 

3. Izvēle::
- Dzesēšanas loka strāvas patēriņš
 - Elektriskās papildu apkures (apkures ūdens caurteces sildītājs) strāvas patēriņš
4. Vēlamais laika periods :
- Pašreizējais mēnesis
 - Iepriekšējais mēnesis
 - Pašreizējais gads
 - Pagājušais gads

Pamatindikācija „Izlase“



Pamatindikācijā „Izlase“ Jūs varat atvērt pieprasītākās izvēlnes.

Izlasi Jūs varat pievienot ne vairāk kā 12 izvēlnes. Šo izvēli jebkurā laikā ir iespējams mainīt.

Izvēlņu pievienošana pie izlases

Nospiediet šādas pogas:

1. , lai izvēlētos pamatindikāciju „Izlase“

2.  Tiek parādīts atlasāmo izvēlņu saraksts.
3. visām vēlamajām izvēlnēm Izvēle tiek apzīmēta ar .
4. , lai apstiprinātu

Pamatindikācija „Sistēmas pārskats“

Atkarībā no iekārtas aprīkojuma un veiktajiem iestatījumiem, pamatindikācijā „Sistēmas pārskats“ Jūs varat nolasīt sekojošus iekārtas aktuālos datus:

- Iekārtas spiediens
- Siltumsūkņa turpgaitas temperatūra
- Āra temperatūra
- Apkures/dzesēšanas loka turpgaitas temperatūra
- Karstā ūdens temperatūra
- Interneta savienojuma statuss
- Servisa, specializētā uzņēmuma kontaktinformācija:
- Atklātā pirmkoda licences

Nospiediet šādas pogas:

1. ◀▶, lai izvēlētos pamatindikāciju „Sistēmas pārskats“

2. Papildu informācijas nolasīšana:

▶ citiem iekārtas datiem

Vai

ⓘ, lai atvērtu izvēlni „Informācija“.

Norādījums!

Detalizētu informāciju par atsevišķo iekārtas datu nolasīšanas iespējām Jūs varat atrast nodaļā „Izvēlņu pārskats“.

Apkures/dzesēšanas loka izvēle

Visu telpu apkuri/dzesēšanu var sadalīt vairākos apkures/dzesēšanas lokos, piem., apkures/ dzesēšanas loks Jūsu dzīvoklim un apkures/dzesēšanas loks Jūsu birojam.

Rūpnīcas iestatījumos izvēlnes rindā tiek izmantoti šādi apzīmējumi: „**1. apkures/dzesēšanas loks**“, „**2. apkures/dzesēšanas loks**“ utt. Jūs varat mainīt šos apzīmējumus: skatīt nodaļu „Apkures/dzesēšanas loka nosaukuma ievadīšana“.

- Ja Jūsu iekārtā ir vairāki apkures/dzesēšanas loki, pamatindikācijā „**Telpas mikroklimats**“ visu telpu apkures/telpu dzesēšanas iestatījumu veikšanai vispirms izvēlieties apkures/dzesēšanas loku, kuram vēlaties veikt izmaiņas.
- Ja nodrošināts tikai viens apkures/dzesēšanas loks, šī izvēles iespēja nav pieejama.

Izvēlieties rīcības skaidrojumu, izmantojot 3. apkures/dzesēšanas loka piemēru.

Nospiediet šādas pogas:

1. ◀▶, lai izvēlētos pamatindikāciju „**Telpas mikroklimats**“
2. „**1. apkures/dzesēšanas loks**“ ▼ izvēļņu rindā
3. Izvēlieties „**3. apkures/dzesēšanas loku**“.

Apkures/dzesēšanas loka telpu temperatūras iestatīšana

Normālā telpu temperatūra ir temperatūra, kurā Jūs jūtaties labi. Jūsu telpas tiek uzsildītas vai atdzesētas līdz šai temperatūrai, ja laika programmā ir aktīva laika fāze ar temperatūras līmeni „**Normāls**“.

Telpu apkures/telpu dzesēšanas laika programmas iestatīšana: skatīt 27. lpp.

Rūpnīcas iestatījumi:

Telpu apkure

- Normāla telpu temperatūra: 20 °C
- Pazeminātā telpu temperatūra: 18 °C
- Komforta telpu temperatūra: 22 °C

Telpu dzesēšana

- Normāla telpu temperatūra: 25 °C
- Pazeminātā telpu temperatūra: 27 °C
- Komforta telpu temperatūra: 23 °C

Norādījums!

- *Telpu dzesēšanas temperatūras nedrīkst iestatīt zemākas par telpu apkures temperatūrām.*
- *Telpu apkures temperatūras nedrīkst iestatīt augstākas par telpu dzesēšanas temperatūrām.*

Temperatūras līmeņu iestatīšana telpu apkurei/telpu dzesēšanai

Nospiediet šādas pogas:

1. ◀▶, lai izvēlētos pamatindikāciju „**Telpas mikroklimats**“
2. ▼, lai izvēlētos apkures/dzesēšanas loku.

3. + —, lai izvēlētos attiecīgā temperatūras līmeņa vēlamo vērtību:
 - 1 „**Pazemināts**“
 - 2 „**Normāls**“
 - 3 „**Komforts**“
4. ✓, lai apstiprinātu

Telpu apkures ieslēgšana vai izslēgšana (darbības programma)

Darbības programmu skaidrojumi: skatīt 19. lpp.

Nospiediet šādas pogas:

1. ◀▶, lai izvēlētos pamatindikāciju „**Telpas mikroklimats**“
2. ▼, lai izvēlētos apkures/dzesēšanas loku.

3. Izvēlieties vēlamu darbības programmu:
 - ☰ Jūs ieslēdzat telpu apkuri.
 - ✱ Jūs ieslēdzat telpu dzesēšanu.
 - ☰* Jūs ieslēdzat telpu apkuri/telpu dzesēšanu.
 - ⏻ Jūs ieslēdzat Izslēgšanas režīmu. Telpu apkure un telpu dzesēšana tiek izslēgta.
4. ✓, lai apstiprinātu

Laika programma telpu apkurei/telpu dzesēšanai

Telpu apkures un telpu dzesēšanas laika programmās Jūs iestatāt, kurās laika fāzēs Jūsu telpas ar kādu temperatūru tiek apsildītas vai dzesētas.



Laika programmas iestatīšana

Rūpnīcas iestatījums: Visām nedēļas dienām ir iestatīta **vienu** laika fāze no plkst. 06.00 līdz 22.00 visām nedēļas dienām ar temperatūras līmeni „**Normāls**“.

Iestatiet laika programmu telpu apkurei vai telpu dzesēšanai.

Iestatīšanas principa skaidrojums, izmantojot telpu apkures piemēru apkures/dzesēšanas lokam.

Nospiediet šādas pogas:

1. , lai izvēlētos pamatindikāciju „**Telpas mikroklīms**“
2. , lai izvēlētos apkures/dzesēšanas loku.
3. 
4. Vēlamā nedēļas diena

5. 

6. Atkarībā no vēlamajām izmaiņām:



lai mainītu izvēlētas laika fāzes sākumu un beigas



jaunai laika fāzei



lai dzēstu laika fāzi



lai izvēlētos laika fāzi, ja gadījumā ir iestatītas vairākas laika fāzes.

Norādījums!

Veicot iestatījumus, atcerieties, ka Jūsu iekārtai ir nepieciešams zināms laiks, lai telpas iesildītu līdz vēlamajai temperatūrai.

Papildu iestatīšanas princips: Skatīt 20. lpp.

Telpu apkures/ telpu dzesēšanas ar akumulācijas tvertni iestatīšana

Tikai iekārtām ar atsevišķu akumulācijas tvertni

Atsevišķa apkures/dzesēšanas ūdens akumulācijas tvertne spēj Jūsu apkures/ dzesēšanas lokus apsildīt vai dzesēt.

Lai apsildītu Jūsu telpas, telpu apkuri Jums ir jāiestata ar šo apkures/dzesēšanas ūdens akumulācijas tvertni. Lai dzesētu Jūsu telpas, telpu dzesēšanu Jums ir jāiestata ar šo apkures/dzesēšanas ūdens akumulācijas tvertni.

Norādījums!

- Iestatījums iedarbojas uz visiem apkures/dzesēšanas lokiem. Tādēļ vienlaicīga telpu apkure un telpu dzesēšana nav iespējama.
- Karstā ūdens sagatavošana ir neatkarīga no iestatījuma.

Telpu apkures iestatīšana atsevišķai apkures/ dzesēšanas ūdens akumulācijas tvertnei

1. 

2.  „Akumulācijas tvertnes režīms“

3.  „Apkures režīms“

Telpu dzesēšanas iestatīšana atsevišķai apkures/ dzesēšanas ūdens akumulācijas tvertnei

1. 

2.  „Akumulācijas tvertnes režīms“

3.  „Dzesēšanas režīms“

Apkures raksturliķnes iestatīšana

Lai Jūsu telpas pie jebkuras āra temperatūras tiktu optimāli apkurinātas, Jūs varat veikt „**Apkures raksturliķnes**“ pielāgošanu, mainot iestatījumus „**Slīpums**“ un **Līmenis**. Tādējādi Jūs ietekmējat siltumsūkņa turpgaitas temperatūru.

Rūpnīcas iestatījums: atkarīgs no Jūsu iekārtas

Piemērs:

Apkures raksturliķne ar slīpumu „1,4“ un līmeni „0“

Apkures raksturlieknes iestatīšana (Turpinājums)

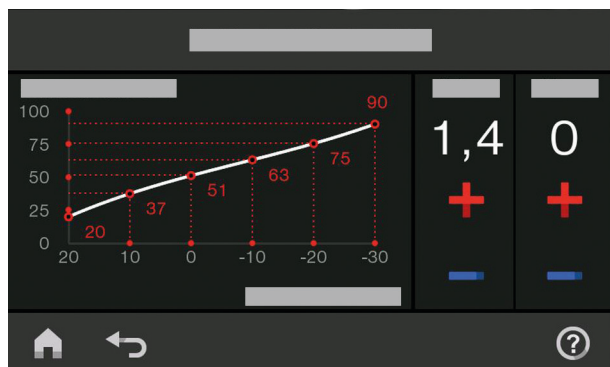

Att. 5

Iestatīšanas principa skaidrojums, izmantojot 1. apkures/dzesēšanas loka piemēru.

Nospiediet šādas pogas:

1. ☰

Ieteikumi, lai iestatītu „apkures raksturliekni“

Telpu temperatūras stāvoklis	Novērsšana
Telpas gada aukstajā laikā ir par aukstu.	Iestatiet „slīpumu“ uz nākamo augstāko vērtību.
Telpas gada aukstajā laikā ir par siltu.	Iestatiet „slīpumu“ uz nākamo zemāko vērtību.
Telpas gadalaiku maiņas periodā un gada aukstajā laikā ir par aukstu.	Iestatiet „līmeni“ uz augstāku vērtību.
Telpas gadalaiku maiņas periodā un gada aukstajā laikā ir par siltu.	Iestatiet „līmeni“ uz zemāku vērtību.
Telpas gadalaiku maiņas periodā ir par aukstu, bet gada aukstajā laikā ir pietiekami siltas.	Iestatiet „slīpumu“ uz nākamo zemāko vērtību un „līmeni“ uz augstāku vērtību.
Telpas gadalaiku maiņas periodā ir par siltu, bet gada aukstajā laikā ir pietiekami siltas.	Iestatiet „slīpumu“ uz nākamo augstāko vērtību un „līmeni“ uz zemāku vērtību.

Telpu temperatūras pagaidu pielāgošana

Ja uz laiku vēlaties pielāgot telpu temperatūru, iestatiet funkciju ☰ „Ilgāk silts“. Šī funkcija ir **neatkarīga** no telpu apkures/telpu dzesēšanas laika programmas.

- Telpas tiek apkurinātas/dzesētas ar pēdējās aktīvās laika fāzes temperatūru normālai telpu temperatūrai vai komforta telpu temperatūrai.
- Karstā ūdens sagatavošana līdz iestatītajai nepieciešamai temperatūrai tiek veikta **pirms** telpu apkures/telpu dzesēšanas, ja vien Jūsu specializētais uzņēmums to nav pāriestatījis.
- Cirkulācijas sūkņi (ja uzstādīti) tiek ieslēgti.

„Ilgāk silts“ ieslēgšana

Nospiediet šādas pogas:

1. ✓, lai izvēlētos apkures/dzesēšanas loku.

2. ☰ „Telpas mikroklimats“

3. Vēlamais apkures/dzesēšanas loks, piem., Ⓜ „1. apkures/dzesēšanas loks“

4. ↙ „Apkures raksturliekne“

5. + - ikreiz, lai mainītu vēlamo „Slīpuma“ un „Līmeņa“ vērtību
Parādītajā diagrammā uzskatāmi redzamas „apkures raksturlieknes“ izmaiņas.

6. ✓, lai apstiprinātu

2. ☰

Tiek iestatīta pēdējās aktīvās laika fāzes normālā telpu temperatūra vai komforta telpu temperatūra..

Telpu temperatūras pagaidu pielāgošana (Turpinājums)

„Ilgāk silts“ izslēgšana

Funkcija tiek pārtraukta automātiski, pārslēdzoties uz nākamo laika fāzi normālai telpu temperatūrai vai komforta telpu temperatūrai.

2. ↻

Lai funkciju „Ilgāk silts“ pārtrauktu priekšlaicīgi, nospiediet uz šādām pogām:

1. ▼, lai izvēlētos apkures/dzesēšanas loku.

Telpu temperatūras pielāgošana ilgākas uzturēšanās gadījumā

Ja Jūs vienu vai vairākas dienas pastāvīgi uzturaties telpās un nevēlaties mainīt laika programmu, izvēlieties funkciju „Brīvdienas mājās“ , piem., svētku dienās vai laikā, kad bērniem ir skolas brīvlaiks.

- Karstā ūdens sagatavošana ir aktivēta.
- Funkcija „Brīvdienas mājās“ sākas un beidzas saskaņā ar iestatītajiem sākuma datuma un beigu datuma laikiem.

Funkcijai „Brīvdienas mājās“  ir sekojoša ietekme:

- Telpu temperatūra laika periodos starp iestatītajām laika fāzēm tiek paaugstināta līdz dienas pirmās fāzes nepieciešamajai vērtībai: No pazeminātas telpu temperatūras līdz normālai telpu temperatūrai vai komfortablai telpu temperatūrai.
- Ja laikā pirms plkst. 00:00 nav aktīva neviena laika fāze, Jūsu telpas līdz nākamajai aktīvajai laika fāzei tiks apkurinātas/dzesētas ar pazeminātu telpu temperatūru.

Norādījums!

- Kamēr funkcija „Brīvdienas mājās“ ir ieslēgta, pamatindikācijā tiek rādīti „Brīvdienas mājās“ un iestatītie sākuma un beigu datumi.
- Ja pirmās ekspluatācijas uzsākšanas laikā specializētais uzņēmums ir iestatījis „Vienģimenes māja“, tad funkcija tiek pārņemta visiem apkures/dzesēšanas lokiem.

Piemērs:

Nedēļas dienām Pirmdiena un Otrdiena katrai ir iestatītas 2 laika fāzes.

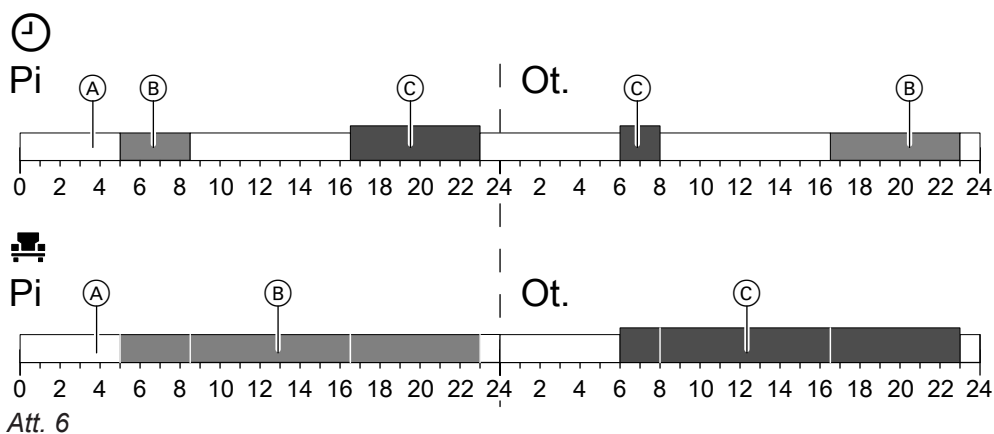

⊙ Temperatūras līmeņi saskaņā ar iestatīto laika programmu

 Temperatūras līmenis, ja ir ieslēgta funkcija „Brīvdienas mājās“

(A) Pazeminātā telpu temperatūra

(B) Normālā telpu temperatūra

(C) Komforta telpu temperatūra

„Brīvdienas mājās“ ieslēgšana

Nospiediet šādas pogas:

1. ≡

2.  „Brīvdienas mājās“

3. Ja nepieciešams, ▼, lai izvēlētos vēlamo apkures/dzesēšanas loku

4. ^ ▼, lai izvēlētos „Sākums“ un „Beigas“

Telpu temperatūras pielāgošana ilgākas... (Turpinājums)

5. ✓, lai apstiprinātu

„Brīvdienas mājās“ izslēgšana

Nospiediet šādas pogas:

1. 

2.  „Brīvdienas mājās“

3. Ja nepieciešams, , lai izvēlētos vēlamo apkures/dzesēšanas loku



4. 

Enerģijas ietaupījums ilgas prombūtnes laikā



Lai taupītu enerģiju ilgstošas prombūtnes laikā, iestatiet „Brīvdienu programmu“ .

Brīvdienu programmai ir sekojoša ietekme:

■ Telpu apsilde:

- Apkures/dzesēšanas lokiem darbības programmā  „Apkure“:
Telpas tiek apkurinātas līdz iestatītajai pazeminātai telpu temperatūrai.
- Apkures/dzesēšanas lokiem darbības programmā  „Atslēgšanas režīms“:
Telpu apkure nenotiek: Siltuma ģeneratora un karstā ūdens tvertnes pretaizsalšanas aizsardzība ir aktīva.

■ Telpu dzesēšana:

- Apkures/dzesēšanas lokiem darbības programmā  „Dzesēšana“:
Telpas tiek atdzesētas līdz iestatītajai pazeminātajai telpu temperatūrai.
- Apkures/dzesēšanas lokiem darbības programmā  „Atslēgšanas režīms“
Telpu dzesēšana nenotiek

■ Karstā ūdens sagatavošana:

- Karstā ūdens sagatavošana ir izslēgta: Karstā ūdens tvertnes pretaizsalšanas aizsardzība ir aktīva.
- Brīvdienu programma sāksies pirmās brīvdienas dienas plkst. 00:00 un beigsies pēdējās brīvdienas dienas plkst. 23:59.

Norādījums!

- Kamēr ir ieslēgta funkcija „Brīvdienu programma“, pamatindikācijā tiek rādīti „Apkures/dzesēšanas loks“, „Brīvdienu programma“ un iestatītā pirmā un pēdējā brīvdiena.
- Ja pirmās ekspluatācijas uzsākšanas laikā specializētais uzņēmums ir iestatījis „Vienģimenes māja“, tad Brīvdienu programma tiek ieslēgta visiem apkures/dzesēšanas lokiem.
- Ja pirmās ekspluatācijas uzsākšanas laikā Jūsu specializētais uzņēmums ir iestatījis „Daudzģimeņu māja“, tad karstā ūdens sagatavošana tiek izslēgta tikai gadījumā, ja visi apkures/dzesēšanas loki atrodas Brīvdienu programmā.

„Brīvdienu programmas“ ieslēgšana

Nospiediet šādas pogas:

1. 

2.  „Brīvdienu programma“

3. Ja nepieciešams, , lai izvēlētos vēlamo apkures/dzesēšanas loku

4.  , lai iestatītu „Pirmā brīvdiena“ un „Pēdējā brīvdiena“

5. ✓, lai apstiprinātu

„Brīvdienu programmas“ izslēgšana

Nospiediet šādas pogas:

1. 

2.  „Brīvdienu programma“

3. Ja nepieciešams, , lai izvēlētos vēlamo apkures/dzesēšanas loku

4. 

Karstā ūdens temperatūra

Karstā ūdens sagatavošana

Jūsu karstais ūdens vienmēr tiks uzsildīts līdz vēlamo temperatūrai atbilstoši laika programmai. Iestatīt laika programmu karstā ūdens sagatavošanai: skatīt nodaļu „Laika programma karstā ūdens sagatavošanai“

Rūpnīcas iestatījums: 50 °C

Norādījums!

Higiēnas apsvērumu dēļ karstā ūdens temperatūru nedrīkstētu iestatīt zem 50 °C.

Nospiediet šādas pogas:

1. ◀▶, lai izvēlētos pamatindikāciju „**Karstais ūdens**“
2. + −, lai izvēlētos vēlamo vērtību
3. ✓, lai apstiprinātu

Karstā ūdens sagatavošanas ieslēgšana/izslēgšana (darbības programma)

Ja izslēdzat karstā ūdens sagatavošanu, dzeramo ūdeni nevar uzsildīt, pat ne ar funkciju „Vienreizēja karstā ūdens sagatavošana“ ārpus laika programmas.

Nospiediet šādas pogas:

1. ◀▶, lai izvēlētos pamatindikāciju „**Karstais ūdens**“

2. Izceltā poga ⏻
3.
 - | „**IESL.**“, ja vēlaties **ieslēgt** karstā ūdens sagatavošanu.
 - ○ „**IZSL.**“, ja vēlaties **izslēgt** karstā ūdens sagatavošanu.

Darbības programmu skaidrojumi: Skatīt 19. lpp.

Karstā ūdens sagatavošanas laika programma

Laika programmas iestatīšana

Karstā ūdens sagatavošanas laika programmā veiciet iestatījumu, kurās laika fāzēs karstais ūdens uz kādu temperatūru tiek uzsildīts.

Rūpnīcas iestatījums: Visām nedēļas dienām ir iestatīta **viena** laika fāze no plkst. 05.30 līdz 22.00.

Laika programmu Jūs varat **individuāli** nomainīt atbilstoši jūsu vēlmēm.

Nospiediet šādas pogas:

1. ◀▶, lai izvēlētos pamatindikāciju „**Karstais ūdens**“
2. ⌚
3. Vēlamā nedēļas diena
4. ✎

5. Atkarībā no vēlamajām izmaiņām:
 - ▲ ▼ lai mainītu izvēlētas laika fāzes sākumu un beigas
 - + jaunai laika fāzei
 - ✕ lai dzēstu laika fāzi.
 - ◀▶ lai izvēlētos laika fāzi, ja gadījumā ir iestatītas vairākas laika fāzes.

Norādījums!

- *Starp laika fāzēm karstais ūdens netiek uzsildīts. Ir aktīva karstā ūdens tvertnes pretaizsalšanas aizsardzība.*
- *Veicot iestatījumus, lūdzu, atcerieties, ka Jūsu iekārtai ir nepieciešams noteikts laiks, līdz karstā ūdens tvertne tiek uzsildīta līdz vēlamo temperatūrai.*

Laika programmas iestatīšanas kārtība: skatīt 27. lpp.

Cirkulācijas sūkņa laika programmas iestatīšana

Cirkulācijas sūkņa laika programmā Jūs iestatāt, kurās laika fāzēs cirkulācijas sūknis tiek ieslēgts pastāvīgā vai intervālu darbības režīmā.

Rūpnīcas iestatījums: Visām nedēļas dienām ir iestatīta **viena** laika fāze no plkst. 05:30 līdz 22:00.









Laika programmu Jūs varat **individuāli** nomainīt atbilstoši Jūsu vēlmēm.

Nospiediet šādas pogas:

1. ☰

Karstā ūdens sagatavošana

Karstā ūdens sagatavošanas laika programma (Turpinājums)

2.  „Karstais ūdens“
3. 
4. Izvēlieties nedēļas dienu.
5. 
6. Atkarībā no vēlamajām izmaiņām:
 -  , lai izmainītu laika fāzi
 - , jaunai laika fāzei
 - , lai dzēstu laika fāzi.
 -  , lai izvēlētos laika fāzi, ja gadījumā ir iestatīta vairāk nekā viena laika fāze.

Laika programmas iestatīšanas kārtība: skatīt 20. lpp.

„Vienreizēja karstā ūdens sagatavošana“ ārpus laika programmas





Ja Jums ir nepieciešams silts ūdens ārpus noteiktajam laika fāzēm, ieslēdziet „Vienreizēja karstā ūdens sagatavošana“ .

Karstā ūdens tvertne vienu reizi tiek uzsildīta līdz iestatītajai karstā ūdens temperatūrai.

Šai funkcijai ir augstāka prioritāte nekā citām karstā ūdens sagatavošanas funkcijām, piem., Laika programma.

„Vienreizēja karstā ūdens sagatavošana“ ieslēgšana

Nospiediet šādas pogas:

1.   pamatindikācijai „Karstais ūdens“ vai, attiecīgā gadījumā, „Izlase“
2. 
3. , lai apstiprinātu

„Vienreizēja karstā ūdens sagatavošana“ izslēgšana

Vienreizējā karstā ūdens sagatavošana  tiek pabeigta, tiklīdz ir sasniegta karstā ūdens temperatūras nepieciešamā vērtība.

2. 

Lai funkciju „Vienreizēja karstā ūdens sagatavošana“ pārtrauktu priekšlaicīgi, nospiediet šādas pogas:

1.   pamatindikācijai „Karstais ūdens“ vai, attiecīgā gadījumā, „Izlase“

Paaugstināta dzeramā ūdens higiēna

Reizi nedēļā vai katru dienu dzeramo ūdeni karstā ūdens tvertnē 1 stundas garumā Jūs varat uzsildīt uz augstāku temp. Šī higiēnas funkcija tiek regulāri veikta iestatītajā laikā.

Higiēnas funkcijas ilgumu un karstā ūdens temp. iestata Jūsu specializētais siltumtehnikas uzņēmums.



Bīstamība

Augsta dzeramā ūdens temperatūra var izraisīt applaucēšanos, piem., ja karstā ūdens temperatūra pārsniedz 60 °C.

Ņemot ūdeni no krāna, sajauciet to ar aukstu ūdeni.

Paaugstinātas dzeramā ūdens higiēnas ieslēgšana

Nospiediet šādas pogas:

1. 
2.  „Karstais ūdens“
3.  „Higiēnas funkcija“
4.  , lai iestatītu sākuma laiku „Sākums“
5. Izvēlieties vēlamo nedēļas dienu vai katru dienu. Izvēle tiek izcelta.
6. , lai apstiprinātu

Paaugstināta dzeramā ūdens higiēna (Turpinājums)

Paaugstinātas dzeramā ūdens higiēnas izslēgšana





Nospiediet šādas pogas:

- 
-  „Karstais ūdens“
-  „Higiēnas funkcija“
- Izvēlieties kādu nedēļas dienu vai katru dienu.
- , lai apstiprinātu

Karstā ūdens aizsardzības pret applaucēšanas ieslēgšana/izslēgšana

Izmantojot aizsardzību pret applaucēšanos, karstā ūdens temperatūra Jūsu karstā ūdens tvertnē tiek ierobežota līdz 60 °C.

Nospiediet šādas pogas:

- 
-  „Karstais ūdens“
-  „Aizsardzība pret applaucēšanos“
- „Iesl.“ vai „Izsl.“
- , lai apstiprinātu



Bīstamība

Izslēdzot aizsardzību pret applaucēšanos, iespējams iestatīt karstā ūdens temperatūras nepieciešamo vērtību, kas pārsniedz 60 °C. Tādējādi pastāv paaugstināts applaucēšanās risks!

Ja iespējams, neizslēdziet aizsardzību pret applaucēšanos.



Bīstamība

Applaucēšanās aizsardzībai nav nekāda ietekme uz higiēnas funkciju. Arī ar ieslēgtu applaucēšanās aizsardzību karstā ūdens tvertne tiek regulāri uzsildīta uz higiēnas funkcijas augstāko temperatūru. Tā kā šī temperatūra var pārsniegt 60 °C, pastāv paaugstināts applaucēšanās risks!







Ņemot ūdeni no krāna, sajauciet to ar aukstu ūdeni.

Karstā ūd. sag. režīms

Jūs varat iestatīt, vai karstais ūdens pēc iespējas ātrāk vai ar pēc iespējas mazāku enerģijas patēriņu tiek uzsildīts līdz iestatītajai karstā ūdens temperatūrai.

Norādījums!

Iestatījumu nav iespējams veikt visiem siltumsūkņiem.

- 
-  „Karstais ūdens“
-  „Karstā ūd. sag. režīms“
-  / , lai iestatītu vēlamo režīmu:
 -  „Eco“ Enerģiju taupoša karstā ūdens sagatavošana
 -  „Komforts“ Ātra karstā ūdens sagatavošana

Regulēšanas stratēģijas iestatīšana

Jūsu specializētais siltumtehnikas uzņēmums pieslēdzis siltuma ģeneratoru pie Jūsu siltumsūkņa kā papildu siltuma avotu un konfigurējis hibrīdrežīmu. Atkarībā no Jūsu specializētā uzņēmuma iestatījumiem un no āra temperatūras, siltumsūknis un ārējais siltuma ģenerators tiek ieslēgti vienlaicīgi vai tikai viens no abiem siltumavotiem.

Jūsu iekārtai optimālo hibrīdrežīma āra temperatūras robežu Jūs varat iestatīt tiešā veidā, vai arī siltumsūkņa vadības ierīce aprēķina šo vērtību automātiski, balstoties uz Jūsu izvēlēto regulēšanas stratēģiju.

Norādījums!

- *Jūsu iekārtas regulēšanas stratēģiju Jūs varat iestatīt tikai ar ViCare lietotnes starpniecību.*
- *Sīkāku informāciju par regulēšanas stratēģijām Jūs atradīsiet nodaļā „Terminu skaidrojumi“ pielikumā.*

Regulēšanas stratēģija ar pastāvīgām temperatūras robežām (rūpnīcas iestatījums)

Siltumsūkņa vadības ierīcē ir iestatītas pastāvīgas āra temperatūras robežas.

Ekoloģiskā regulēšanas stratēģija

Siltumsūkņa vadības ierīce āra temperatūras robežu nosaka tā, lai tiktu mazinātas CO₂ emisijas.

Šim nolūkam kalpo tā saucamie strāvas un fosilā kurināmā primārās enerģijas faktori kā aprēķinu pamatnostādne.

Norādījums!

Primārās enerģijas faktoros Jūs varat iestatīt tikai ar ViCare lietotnes starpniecību.

Ekonomiskā regulēšanas stratēģija

Siltumsūkņa vadības ierīce āra temperatūras robežu nosaka tā, lai tiktu mazinātas Jūsu iekārtas ekspluatācijas izmaksas.

Šim nolūkam jums ir jāievada savas enerģijas cenas par elektrību un fosilo kurināmo kā aprēķina pamatnostādni.

Norādījums!

Enerģijas cenas Jūs varat iestatīt tikai ar ViCare lietotnes starpniecību.





Darbība ar pazeminātu trokšņa līmeni

Darbības ar pazeminātu trokšņa līmeni ieslēgšana/izslēgšana

Darbības laikā ar pazem. trokšņu līmeni tiek ierobežots ventilatora un nepiec. gad. kompresora apgriezienu skaits. Tādējādi samazinās āra moduļa eksploatacijas trokšņa līmenis.

Nospiediet šādas pogas:

1. 
2.  „Paplašinātā izvēlne “

3.  „Darbība ar pazeminātu trokšņa līmeni“
4.  „Ieslēgšana/izslēgšana“
5.
 -  „IESL.“, ja vēlaties **ieslēgt** darbību ar pazeminātu trokšņu līmeni.
 -  „IZSL.“, ja vēlaties **izslēgt** darbību ar pazeminātu trokšņu līmeni.





Laika programmas iestatīšana darbībai ar pazeminātu trokšņa līmeni





Laika programmā, kas paredzēta darbībai ar pazeminātu trokšņa līmeni, iestatiet, kurās laika fāzēs ventilatora un, attiecīgi, kompresora apgriezienu skaits tiek ierobežots.

Šim nolūkam katrai laika fāzei izvēlieties darbības statusu: skatīt nodaļu „Darbības statuss darbībai ar pazeminātu trokšņa līmeni“.

Rūpnīcas iestatījums: Visām nedēļas dienām nav iestatīta **neviens** laika fāze no plkst. 00:00 līdz 24:00. Ventilatora apgriezienu skaits netiek ierobežots.

Nospiediet šādas pogas:

1. 
2.  „Paplašinātā izvēlne “
3.  „Darbība ar pazeminātu trokšņa līmeni“
4.  „Laika programma“

5. Iestatiet vēlamās laika fāzes un darbības statusu.
 -  , lai izmainītu laika fāzi
 - , jaunai laika fāzei
 - , lai dzēstu laika fāzi.
 - , lai izvēlētos laika fāzi, ja gadījumā ir iestatīta vairāk nekā viena laika fāze.

Norādījums!

- *Starp iestatītajām laika fāzēm ventilatora apgriezienu skaits netiek ierobežots.*
- *Ja netiek uzrādīts , Jūsu specializētais uzņēmums ir bloķējis iestatījumu darbībai ar pazeminātu trokšņa līmeni. Bloķējumu var atcelt Jūsu specializētais uzņēmums. Specializētā siltumtehnikas uzņēmumā iestatīto laika programmu darbībai ar pazeminātu trokšņa līmeni iespējams nolasīt sadaļā „Informācija“.*

Laika programmas iestatīšanas kārtība: skatīt 20. lpp.

Darbības statuss darbībai ar pazeminātu trokšņa līmeni

Jūs varat izvēlēties starp diviem darbības statusiem:

- „**Nedaudz**“
Ventilatora un, attiecīgi, kompresora maksimālais apgriezienu skaits tiek nedaudz samazināts.
- „**Stipri**“
Ventilatora un, attiecīgi, kompresora maksimālais apgriezienu skaits tiek ievērojami samazināts.

Avārijas režīma ieslēgšana/izslēgšana





Avārijas režīmā āra modulis tiek izslēgts.

Telpu apkure un karstā ūdens sagatavošana notiek caur iekšējā modulī iebūvēto caurplūdes ūdens sildītāju. Ja pieslēgts ārējais siltuma ģenerators, tas pārņem telpu apkuri.

Telpu dzesēšana avārijas režīmā ir izslēgta.

Nospiediet šādas pogas:

1. 

2.  „Paplašinātā izvēlne “
3.  „Avārijas režīms“
4.
 -  „IESL.“, ja vēlaties **ieslēgt** avārijas režīmu.
 -  „IZSL.“, ja vēlaties **izslēgt** avārijas režīmu.

Citi iestatījumi



Piekļuves bloķēšana

Piekļuvi iespējams bloķēt 2 līmeņos:

1. līmenis
 - Visas funkcijas pamatindikācijās ir pieejamas. Tiek parādīti ziņojumu saraksti.
 - Visas citas funkcijas ir bloķētas.
2. līmenis Visas funkcijas ir bloķētas.

Nospiediet šādas pogas:

1. 
2.  „Iestatījumi“
3.  „Piekļuves bloķēšana“

4.  „Visu bloķēt“
Vai
 „Pieejama tikai pamatindikācija“

5. Ievadiet paroli.

Norādījums!

- No rūpnīcas iestatītā parole ir "viessmann".
- Jūs varat paroli mainīt: skatīt nodaļu „Paroles maiņa funkcijai Vadības bloķēšana“.

6.  , lai apstiprinātu

Piekļuves atbloķēšana

Nospiediet šādas pogas:

1. Jebkuru pogu
Tiek parādīts „Piekļuve bloķēta“.
2. 
Tiek parādīts „Vai Jūs vēlaties atbloķēt piekļuvi?“.





3. 
Parādās ievades lauks un tastatūra.

4. Ievadiet paroli „viessmann“ vai Jūsu izveidoto paroli.

5.  , lai apstiprinātu

Paroles nomaina funkcijai „Piekļuves bloķēšana“

Nospiediet šādas pogas:

1. 
2.  „Iestatījumi“
3.  „Paroles nomaina“
4. Ievadiet līdzšinējo paroli.
5.  , lai apstiprinātu

6. Ievadiet jauno paroli (1 līdz 20 zīmes).

Norādījums!

Jaunā parole kontrolei netiek prasīta vēlreiz.



7.  , lai apstiprinātu
Parādās norāde.



8.  , lai apstiprinātu norādi

Displeja gaišuma iestatīšana

Displeja gaišumu varat iestatīt atsevišķi darbības režīmam un gaidstāves režīmam.

Nospiediet šādas pogas:

1. 
2.  „Iestatījumi“
3.  „Ekrāna iestatījumi“

4.  „Vadības gaišums“
Vai
 „Gaidstāves režīma gaišums“

5.   , lai izvēlētos vēlamo vērtību

6.  , lai apstiprinātu







Gaismas vadotnes ieslēgšana un izslēgšana

Atkarībā no siltuma ģeneratora uzbūves, vadības paneļa apakšējā vai augšējā malā atrodas gaismas josla (gaismas vadotne).
Gaismas vadotne ar dažādām indikācijām informē par vadības ierīces funkcijām.

Indikācijas nozīme:

- Gaismas vadotne pastāvīgi deg:
Displejs ir aktīvs.
- Gaismas vadotne ātri mirgo:
Iekārtā ir traucējums.
- Gaismas vadotne lēnām pulsē:
Displejs atrodas gaidstāves režīmā.
Šo funkciju Jūs nepieciešamības gadījumā varat izslēgt.

Nospiediet šādas pogas:

1. 
2.  „Iestatījumi“
3.  „Gaismas vadotnes gaidstāves režīms“
4.  „IESL.“
Vai
 „IZSL.“
5.  , lai apstiprinātu

Apkures/dzesēšanas loku nosaukumu iestatīšana



Visiem apkures/dzesēšanas lokiem Jūs varat piešķirt individuālus nosaukumus, piem., „Pirmais stāvs“.
Šis nosaukums tiek izmantots pamatindikācijā un galvenajā izvēlnē.

Norādījums!

Saīsinājumi 1, 2 utt. pamatindikācijā saglabājas.

Nospiediet šādas pogas:

1. 
2.  „Iestatījumi“

3.  „Apkures/dzesēšanas loka pārdēvēšana“
4. Izvēlieties apkures/dzesēšanas loku: piem.,  „1. apkures/dzesēšanas loks“
5. Ievadiet vēlamo nosaukumu, piem., „Pirmais stāvs“ (no 1 līdz 20 zīmēm).
6.  , lai apstiprinātu





Pamatindikācijā un galvenajā izvēlnē parādās attiecīgajam apkures/dzesēšanas lokam piešķirtais nosaukums.

„Pulksteņa laika“ un „Datuma“ iestatīšana

„Pulksteņa laiks“ un „datums“ ir iestatīti rūpnīcā. Ja iekārta ilgāku laiku nav bijusi ekspluatēta, iespējams, Jums no jauna ir jāiestata „pulksteņa laiks“ un „datums“.

Nospiediet šādas pogas:

1. 
2.  „Iestatījumi“



3.  „Datums un pulksteņa laiks“
4.  „Datums“
Vai
 „Pulksteņa laiks“
5.  , lai izvēlētos vēlamu vērtību
6.  , lai apstiprinātu

„Vasaras/ziemas laika“ automātiska pārslēgšana

Automātiska vasaras/ziemas laika pārslēgšana ir iestatīta rūpnīcā.
Šajā izvēlnē varat ieslēgt un izslēgt vasaras/ziemas laika automātisko pārslēgšanu.

Nospiediet šādas pogas:

1. 

2.  „Iestatījumi“
3.  „Mērvienības“
4. „Pulksteņa laika pārstatīšana“
5. Izvēlieties „IESL“ vai „IZSL“

Citi iestatījumi

„Vasaras/ziemas laika“ automātiska pārslēgšana (Turpinājums)

- ✓, lai apstiprinātu

„Valodas“ iestatīšana

Jūsu specializētais siltumtehnikas uzņēmums ekspluatācijas uzsākšanas laikā displeja indikācijai ir priekš-iestatījis valodu. Jūs varat mainīt valodu.

Nospiediet šādas pogas:

- ☰

- ⚙️ „Iestatījumi“

- 🗨️ „Valoda“

- Vēlamā valoda

- ✓, lai apstiprinātu

„Mērvienību“ iestatīšana

Jūs varat iestatīt visas iespējamās mērvienības, piem., temperatūrai, datumam, spiedienam, u.c.

Nospiediet šādas pogas:

- ☰

- ⚙️ „Iestatījumi“

- 🌡️ „Mērvienības“

- Izvēlieties, piem., °C temperatūrai.

- ✓, lai apstiprinātu

Specializētā uzņēmuma kontaktdatu ievade

Jūs varat ievadīt sava specializētā siltumtehnikas uzņēmuma kontaktdatus. Dati apskatāmi izvēlnē ⓘ „Informācija“.

Nospiediet šādas pogas:

- ☰

- ⓘ „Informācija“

- 🏢 „Specializētā siltumtehnikas uzņēmuma kontaktinformācija“

- Vēlamais ievades lauciņš

- Ievadiet sava specializētā siltumtehnikas uzņēmuma kontaktinformāciju atsevišķajos laukos.

- ✓, lai apstiprinātu

Sākumekrāna iestatīšana

Jūs varat izvēlēties kādu no šādām pamatindikācijām kā sākuma ekrānu:

- „Telpas mikroklimate“
- „Karstais ūdens“
- „Energijas kontrolpults“
- „Izlase“
- „Sistēmas pārskats“

Nospiediet šādas pogas:

- ☰

- ⚙️ „Iestatījumi“

- 🏠 „Pamatindikācijas izvēle“

- Vēlamā indikācija

- ✓, lai apstiprinātu

Norādījums!

Nospiediet 🏠, lai atvērtu izvēlēto sākumekrānu.

Interneta savienojuma ierīkošana

Jūs savā mobilajā gala ierīcē ar ViCare lietotni vēlaties pārvaldīt savu iekārtu. Šim nolūkam Jums savu siltumsūkni **vienreizēji** jāsavieno ar internetu un jāizveido savienojumu ar Viessmann serveri.

1. Ielīmējiet uzlīmi ar QR kodu un nepieciešamajiem Access Point piekļuves datiem laukā, 7. att.

Norādījums!

Jūs uzlīmi atradīsiet uz siltumsūkņa vadības bloka.



Att. 7

2. Aktivizējiet siltumsūkņa vadības panelī Access Point: skatīt nodaļu „AccessPoint aktivizācija/deaktivizācija“.
3. Palaidiet ViCare lietotni savā mobilajā gala ierīcē. Soli pa solim sekojiet norādēm.

Tādējādi Jūs sākotnēji savu mobilo gala ierīci tiešā veidā savienojat ar siltumsūkņa Access Point:

- Noskenējiet ielīmēto QR kodu.
- Vai
- Ievadiet Access Points nosaukumu „**Viessmann-xxxx**“ un „WPA2“ paroli.

Tiklīdz ir izveidots savienojums ar Access Point, Jums ar ViCare lietotnes starpniecību ir tieša piekļuve Jūsu iekārtai.

4. Pieslēdziet WLAN siltumsūknim: skatīt nodaļu „Siltumsūkņa WLAN iesl./izslēgšana“.
5. Veiciet turpmākos soļus ViCare lietotnē, lai siltumsūkni ar mājas WLAN starpniecību savienotu ar internetu un Viessmann serveri.
 - Šim nolūkam Jums nepieciešami sava mājas WLAN attiecīgie piekļuves dati, piem., Jūsu tīkla piekļuves atslēga.
 - Jūsu WLAN maršrutētājam jābūt savienotam ar internetu.

Norādījums!

WLAN savienojumu iespējams izveidot arī ar siltumsūkņa vadības paneļa starpniecību: skatīt nodaļu „WLAN savienojuma izveide“.

6. Pēc tam, kad Jūsu siltumsūknis ir savienots ar internetu, deaktivizējiet Access Point.

Access Point aktivizēšana/deaktivizēšana

Aktivizējiet Access Point, lai savu siltumsūkni tiešā veidā savienotu ar mobilo gala ierīci, piem., ar Jūsu viedtālruni.

Jums nepieciešams Access Point turpmākajām funkcijām un nolasījumiem:

- Jūsu iekārtas savienošana ar Viessmann serveri, izmantojot Jūsu mājas WLAN, piem., ja esat uzstādījis jaunu WLAN maršrutētāju.
- Nomainīt vadības ierīces paroli ar ViCare lietotnes starpniecību.
- Trešo pušu komponentu licences informācijas nolasīšana: skatīt nodaļu „Trešo pušu komponentu licences informācijas nolasīšana“.

Nospiediet šādas pogas:



- 1.

2. „Iestatījumi“
3. „Internets“
4. „Piekļuves punkts“
5. „Iesl.“, ja vēlaties **aktivizēt** Access Point (piekļuves punktu).
Vai
 „Izsl.“, ja vēlaties **deaktivizēt** Access Point (piekļuves punktu).
6. , lai apstiprinātu

Interneta savienojuma ierīkošana (Turpinājums)**WLAN ieslēgšana/izslēgšana**

Jums savas iekārtas vadībai, izmantojot ViCare lietotni, nepieciešams savienojums ar Viessmann serveri. Šim nolūkam jābūt ieslēgtam siltumsūkņa vadības ierīces WLAN.

Nospiediet šādas pogas:

1. 
2.  „Iestatījumi“
3.  „Internets“

4.  „WLAN“
5. „WLAN“
6. „Iesl.“, ja vēlaties **ieslēgt** WLAN.
Vai
 „IZSL.“, ja vēlaties **WLAN izslēgt**.
7. lai apstiprinātu

WLAN savienojuma izveide

Jūs savā mobilajā gala ierīcē ar ViCare lietotni vēlaties pārvaldīt savu iekārtu. Šim nolūkam Jums **vienreizēji** jāizveido savas iekārtas interneta savienojumu ar Viessmann serveri.

Šo WLAN savienojumu Jūs varat ierīkot tiešā veidā ar ViCare lietotnes vai siltumsūkņa vadības paneļa starpniecību. Savienojums tiek izveidots ar Jūsu mājas WLAN starpniecību. Šim nolūkam Jūsu WLAN maršrutētājam jābūt savienotam ar internetu.

Jums nepieciešami sava mājas WLAN attiecīgie piekļuves dati, piem., Jūsu tīkla piekļuves atslēga.

Nospiediet šādas pogas:

1. Šim nolūkam vispirms pieslēdziet WLAN siltumsūkņim: skatīt nodaļu „WLAN iesl./izslēgšana“.

2. 
3.  „Iestatījumi“
4.  „Internets“
5.  „WLAN“

6. „Tīkla izvēle“
 - Tiek parādīti pieejamie WLAN.



Norādījums!
Ja savienojums jau ir izveidots, attiecīgajam tīklam tiks parādīts „Savienots“.

 - Ja vēlaties izmantot sarakstā neredzamu WLAN: Nospiediet uz  un ievadiet WLAN nosaukumu (SSID) un paroli.

7. Izvēlieties WLAN.

Norādījums!

Ar  iespējams aktualizēt pieejamo WLAN sarakstu.

8. lai apstiprinātu
9. Ja neesat izvēlējies aizsargātu WLAN : lai apstiprinātu savienojuma ziņojumu
Vai
Ja esat izvēlējies aizsargātu WLAN : Ievadiet aizsargātā WLAN paroli (maksimāli 40 zīmes).
 lai apstiprinātu
10. lai apstiprinātu norādi par interneta lietošanu Pamatindikācijā tiek parādīts .

Norādījums!

- Ja savienojums nav izveidots, tiek parādīts kļūdas ziņojums.
- Interneta savienojums var tikt izveidots tad, ja izvēlētais WLAN ir savienots ar internetu. Ja nepieciešams, pārbaudiet Jūsu WLAN iestatījumus.

Statiskā IP adresēšana

Priekšnoteikums: WLAN ir konfigurēts tā, lai lietotāja adreses tīklā (IP adreses) netiktu piešķirtas automātiski.

Nospiediet šādas pogas:

1. 
2.  „Iestatījumi“

Interneta savienojuma ierīkošana (Turpinājums)

3. „Internets“

4. „WLAN“

5. „Tīkla izvēle“

6. Tiek parādīti pieejamie WLAN.

Norādījums!

Ar iespējams aktualizēt pieejamo WLAN sarakstu.

7. Izvēlieties tīklu.

8.

9. „STATIC“ statiskajai IP adresēšanai

10. , lai apstiprinātu

11. Tīkla datu ievade:

- IP adrese
- Apakštīkla maska
- Noklusējuma vārteja
- Primārais DNS serveris
- Sekundārais DNS serveris

12. , lai apstiprinātu

Norādījums!

Interneta savienojums var tikt izveidots tikai tad, ja izvēlētais WLAN ir savienots ar internetu. Ja nepieciešams, pārbaudiet Jūsu WLAN iestatījumus.

Displeja izslēgšana tīrīšanai

Ja vēlaties notīrīt displeju, Jūs varat to uz 30 sekundēm deaktivizēt. Tādējādi Jūs varat izvairīties no nejauši veiktiem iestatījumiem.

Tīriet displeju ar mikrošķiedras lupatiņu.

Nospiediet šādas pogas:

1.

2. „Iestatījumi“

3. „Ekrāna tīrīšana“

Displejs ir deaktivizēts. Tiek sākts atpakaļskaitīšanas laiks.

Rūpnīcas iestatījumu atjaunošana

Visus veiktos ierakstus un vērtības Jūs varat atiestatīt uz rūpnīcas iestatījumiem.

Norādījums!

Ja apkures vai dzesēšanas lokiem ir doti nosaukumi, piešķirtais nosaukums saglabājas: skatīt nodaļu „Apkures/dzesēšanas loka nosaukuma iestatīšana“.

Iekārtas iestatījums	Atiestatītie iestatījumi un vērtības
„Iekārta“	Laika programma darbībai ar pazeminātu trokšņa līmeni
„Karstais ūdens“	<ul style="list-style-type: none"> ▪ Karstā ūdens temperatūra ▪ Karstā ūdens sagatavošanas laika programma ▪ Cirkulācijas sūkņa laika programma
„1. apkures/dzesēšanas loks“ „2. apkures/dzesēšanas loks“ „3. apkures/dzesēšanas loks“ „4. apkures/dzesēšanas loks“	<ul style="list-style-type: none"> ▪ Pazeminātā telpu temperatūra ▪ Normālā telpu temperatūra ▪ Komforta telpu temperatūra ▪ Telpu apkures laika programma ▪ Apkures raksturlīknes slīpums un līmenis ▪ Komforta un enerģijas taupīšanas funkcijas („Ilgāk silts“, „Brīvdienas mājās“, „Brīvdienu programma“) tiek izslēgtas.

Nospiediet šādas pogas:

1.

2. „Iestatījumi“

3. „Rūpnīcas iestatījumi“

4. , lai apstiprinātu

Palīgtekstu atvēršana

Indikācijām un funkcijām varat atvērt palīgtekstus.

2. , lai atkal atgrieztos sākotnējā indikācijā.











Nospiediet šādas pogas:



1. , lai atvērtu palīgtekstus.

Informācijas nolasīšana

Atkarībā no iekārtas aprīkojuma un veiktajiem iestatījumiem Jūs varat nolasīt aktuālos iekārtas datus, piem., temperatūras.

Iekārtas dati ir iedalīti šādās grupās:

-  Vispārīgi
-  Siltumsūkņis
-  Karstais ūdens
-  1. apkures/dzesēšanas loks
-  2. apkures/dzesēšanas loks
utt.
-  1. apkures loks
-  2. apkures loks
utt.
-  1. dzesēšanas loks
-  2. dzesēšanas loks
utt.
-  Specializētā siltumtehnikas uzņēmuma kontaktinformācija

-  Internets
-  Atklātā pirmkoda licence
Jūs atverat vadības bloka licenci.

Norādījums!

Ja apkures/dzesēšanas lokiem ir doti nosaukumi, piešķirtais nosaukums tiek uzrādīts: skatīt nodaļu „Apkures/dzesēšanas loka nosaukuma iestatīšana“.

Detalizētu informāciju par atsevišķo grupu nolasīšanas iespējām Jūs varat atrast nodaļā „Izvēlņu pārskats“.



Nospiediet šādas pogas:

1. 
2.  „Informācija“
3. Vēlamā grupa

Licences informācija nolasīšana

Licences informācijas nolasīšana ar vadības paneļa starpniecību

Vadības bloka licenci varat atvērt, izmantojot galveno izvēlni.

2.  „Informācija“
3.  Atklātā pirmkoda licence

Nospiediet šādas pogas:

1. 

Integrētā komunikācijas moduļa TCU licences informācijas nolasīšana

Lai atvērtu „Third Party Software“ licences informāciju, Jums nepieciešama WLAN saderīga gala ierīce, piem., viedtālrunis vai dators.



2. Ievadiet savas gala ierīces tīmekļa pārlūkprogrammā noteikto komunikācijas moduļa IP-adresi. Tiek parādīta nepieciešamā licences informācija.

Veiciet sekojošas darbības:

Siltumsūkņa IP adreses nolasīšana ar vadības paneļa starpniecību

1. Nolasiet komunikācijas moduļa IP-adresi:
 - Attiecībā uz siltumsūkņa vadības paneli: skatīt nodaļu „IP-adresi nolasīt ar siltumsūkņa vadības paneļa starpniecību“.
 - Vai
 - Attiecībā uz Jūsu maršrutētāja konfigurācijas lapu: šim nolūkam savienojiet savu mobilo gala ierīci ar siltumsūkņa WLAN.

Nospiediet šādas pogas:

1. Izveidojiet WLAN savienojumu: skatīt nodaļu „WLAN savienojuma izveide“.
2. 
3.  „Informācija“

Licences informācija nolasīšana (Turpinājums)**4. ģ Internets****5. „WLAN“****Trešo pušu komponentu licences informācijas atvēršana**

1. Aktivizējiet siltumsūkņa Access Point: skatīt nodaļu „Access Point aktivizācija/deaktivizācija“.
2. Atveriet savas gala iekārtas WLAN iestatījumus.
3. Savienojiet savu gala iekārtu ar WLAN „**Viessmann-<xxxx>**“.
Tiek uzrādīts paroles pieprasījums.
4. Ievadiet WPA2 tīkla atslēgu kā WLAN paroli „**Viessmann-<xxxx>**“.
5. Ar savu pievienoto gala iekārtu interneta pārlūkprogrammā atveriet IP-adresi **10.83.83.1**
6. Sekojiet saitei „**Third-party Components Licenses**“ (trešo pušu komponentu licences).

Norādījums!

WPA2 tīkla atslēgu Jūs atradīsiet uz uzlīmes: skatīt nodaļu „Interneta savienojuma izveide“.

Third Party Software**1 Overview**

This product contains third party software, including open source software. You are entitled to use this third party software in compliance with the respective license conditions as provided in this document. A list of used third party software components and of license texts can be accessed by connecting your boiler, like it is mentioned in the manual.

2 Acknowledgements

Linux® is the registered trademark of Linus Torvalds in the U.S. and other countries. This product includes software developed by the OpenSSL Project for use in the OpenSSL Toolkit (<http://www.openssl.org/>). This product includes cryptographic software written by Eric Young (eay@cryptsoft.com) and software written by Tim Hudson (tjh@cryptsoft.com).

3 Disclaimer

The open source software contained in this product is distributed WITHOUT ANY WARRANTY; without even the implied warranty of MERCHANTABILITY or FITNESS FOR A PARTICULAR PURPOSE. The single licenses may contain more details on a limitation of warranty or liability.

4 How to Obtain Source Code

The software included in this product may contain copyrighted software that is licensed under a license requiring us to provide the source code of that software, such as the GPL or LGPL. To obtain the complete corresponding source code for such copyrighted software please contact us via the contact information provided in section 5 below indicating the built number you will find in the licensing information section, which can be accessed as outlined in this document. This offer is not limited in time and valid to anyone in receipt of this information.

5 Contact Information

Viessmann Climate Solutions SE
35108 Allendorf
Germany
Fax +49 64 52 70-27 80
Phone +49 64 52 70-0
open-source-software-support@viessmann.com
www.viessmann.de

Grīdas žāvēšana

Jūsu specializētais siltumtehnikas uzņēmums var aktivizēt funkciju „**Grīdas žāvēšana**“, piem., grīdu žāvēšanai jaunceltnē. Grīdas tiek žāvētas atbilstoši fiksētai laika programmai (temperatūras un laika profils) un izmantotajiem būvmateriāliem.

- Telpu apkure visiem apkures/dzesēšanas lokiem notiek atbilstoši fiksētai laika programmai. Grīdas žāvēšanas laikā nav spēkā Jūsu veiktie telpu apkures/telpu dzesēšanas iestatījumi.
- Karstā ūdens sagatavošana ir izslēgta.

Grīdas žāvēšanas funkcijas nolasījumi visiem apkures/dzesēšanas lokiem

Nospiediet šādas pogas:

1. 

Traucējuma ziņojuma nolasīšana



Ja Jūsu iekārtas darbībā ir radušies traucējumi, tiek parādīts „**Traucējums**“ un . Gaismas vadotne mirgo arī tad, ja tā ir izslēgta: skatīt nodaļu „Gaismas vadotnes ieslēgšana un izslēgšana“.

Nospiediet šādas pogas:

- ✓
Navigācijas zonā mirgo .

Traucējuma ziņojuma atvēršana

Nospiediet šādas pogas:

1.  navigācijas zonā
2.  „**Traucējumi**“
Traucējuma ziņojumi parādās saraksta veidā.

2.  „**Informācija**“

3. „**1. apkures/dzesēšanas loks**“ līdz „**4. apkures/dzesēšanas loks**“

4. „**Darbības programma**“

Grīdas žāvēšana ilgst maks. 32 dienas. „**Grīdas žāvēšanas dienas**“ redzamā vērtība ir atlikušo dienu skaits.

Norādījums!

- Ja traucējumu ziņojumu signalizēšanai ir pieslēgta signalizēšanas ierīce (piem., skaņas signālierīce), traucējuma ziņojumu apstiprinot, ierīce tiek izslēgta.
- Ja traucējumu nav iespējams novērst tuvākajā laikā, nākamajā dienā plkst. 7:00 traucējuma ziņojums tiks parādīts atkārtoti. Signalizēšanas ierīce tiek atkal ieslēgta.

3. Nospiežot , Jūs varat atvērt norādes par iekārtas darbību.
Jūs saņemat ieteikumus, kādus pasākumus varētu veikt **pirms** sazināšanās ar Jūsu specializēto uzņēmumu.

Traucējuma ziņojuma nolasīšana (Turpinājums)

4. Pierakstiet traucējuma numuru un traucējuma cēloni. Piemēram: **F.160 „CAN kopnes komunikācijas kļūda“**. Tādējādi siltumtehnikas uzņēmums varēs labāk sagatavoties un ietaupīt papildu transporta izdevumus.
5. Sazinieties ar savu specializēto siltumtehnikas uzņēmumu.
6. ✖, lai apstiprinātu traucējumu.



Bīstamība

Nenovērstiem traucējumiem var būt dzīvību apdraudošas sekas. Neapstipriniet traucējuma ziņojumus vairākkārt neilgā laika periodā. Ja rodas traucējums, sazinieties ar savu specializēto siltumtehnikas uzņēmumu. Specializētais siltumtehnikas uzņēmums var izanalizēt iemeslu un novērst defektu.

Ziņojumu sarakstu nolasīšana

Nospiediet šādas pogas:

1.

2. „Ziņojumu saraksti“

3. Ja ir atbilstoši ziņojumi:

- „Statuss“
- „Brīdinājumi“
- „Informācija“
- „Traucējumi“

Dūmvada pārbaudes režīms

Jūsu specializētais siltumtehnikas uzņēmums pieslēdzis siltuma ģeneratoru pie Jūsu siltumsūkņa kā papildu siltuma avotu.

Dūmvada pārbaudes režīmu izplūdes gāzu mērīšanai pie Jūsu ārējā siltuma ģeneratora drīkst ieslēgt tikai Jūsu skursteņslauķis, veicot ikgadējo pārbaudi. Ja iespējams, dūmgāzu mērījumus pie ārējā siltuma ģeneratora veiciet apkures periodā.

- Dūmvada pārbaudes režīmu vispirms ir jāieslēdz ar siltumsūkņa vadības paneļa starpniecību **un tad** atsevišķi ar ārējā siltuma ģeneratora starpniecību.
- Tiklīdz dūmvada pārbaudes režīms ir ieslēgta ar siltumsūkņa starpniecību, siltumsūknis tiek izslēgts lekšējā moduļa hidrauliskie komponenti tiek saslēgti tā, lai visa ārējā siltuma ģeneratora siltuma enerģija tiktu pārnesta uz apkures/dzesēšanas loku vai iespējams esošo akumulācijas tvertni. Tādēļ nodrošiniet pietiekamu apkures/dzesēšanas loku siltuma novadīšanu, piem., atverot termostata vārstus.

Norādījums!

Skursteņslauķis siltumsūkņa vadības panelī var arī ieslēgt dūmvada pārbaudes režīmu, ja vadība ir bloķēta.

Dūmvada pārbaudes režīma ieslēgšana

Nospiediet šādas pogas:

1. **Ar siltumsūkņa vadības iekārtu:**



2.  „Pārbaudes režīms“

3. 

4. **Ar ārējo siltuma ģeneratoru:**

Ar ārējā siltuma ģeneratora starpniecību ieslēdziet dūmvada pārbaudes režīmu. Ievērojiet ārējā siltuma ģeneratora ekspluatācijas norādes.

Dūmvada pārbaudes režīma izslēgšana

1. **Ar ārējo siltuma ģeneratoru:**

Izslēdziet dūmvada pārbaudes režīmu.

2. **Ar siltumsūkņa vadības iekārtu:**





Nospiediet .

Siltuma ražošanas/dzesēšanas izslēgšana/ieslēgšana

Siltuma ražošanas/dzesēšanas izslēgšana (pretaizsalšanas aizsardzība aktīva)

Jūs varat izslēgt atsevišķu apkures/dzesēšanas loku un/vai karstā ūdens sagatavošanu vai visu iekārtu.

Nospiediet šādas pogas:

1. 
2.  „Ieslēgšana/izslēgšana“
3.
 - Jūs vēlaties apkures/dzesēšanas lokus izslēgt atsevišķi: nospiediet uz , lai izvēlētos „Izslēgšanas režīms“.
 - Jūs vēlaties izslēgt karstā ūdens sagatavošanu: nospiediet uz , lai izvēlētos „IZSL.“.
 - Jūs vēlaties izslēgt visu iekārtu: nospiediet uz , lai izvēlētos „IZSL.“.

Norādījums!



- *Lai cirkulācijas sūkņi neaizsērētu, visi vadības ierīcei pieslēgtie cirkulācijas sūkņi automātiski ik pēc 24 stundām uz īsu brīdi tiek ieslēgti.*
- *Pārslēgšanas vārsti regulāros intervālos tiek pārslēgti.*

Siltuma ražošanas/dzesēšanas ieslēgšana

Apkures/dzesēšanas lokus un karstā ūdens sagatavošanu var ieslēgt atsevišķi.

Nospiediet šādas pogas:

1. 
2.  „Ieslēgšana/izslēgšana“

3.
 - Jūs vēlaties apkures/dzesēšanas lokus ieslēgt atsevišķi: nospiediet uz , lai izvēlētos „Apkure“, „Dzesēšana“ vai „Apkure/ dzesēšana“.
 - Jūs vēlaties ieslēgt karstā ūdens sagatavošanu: nospiediet uz , lai izvēlētos „IESL.“.

Siltumsūkņa izslēgšana (ekspluatācijas pārtraukšana)

Ja vēlaties izslēgt iekārtu bez pretaizsalšanas aizsardzības kontroles.

Izslēdziet tīkla slēdži: skatīt nodaļu „Tīkla slēdža pozīcija“.

- Telpu apkure nenotiek
- Telpu dzesēšana nenotiek
- Karstā ūdens sagatavošana nenotiek
- Siltuma ģeneratora un karstā ūdens tvertnes pretaizsalšanas aizsardzība **nav** aktīva.



Uzmanību

Ja āra temperatūra var pazemināties zem 3 °C, veiciet atbilstošus siltumsūkņa un apkures iekārtas pretaizsalšanas aizsardzības pasākumus. Sazinieties ar Jūsu specializēto siltumtehnikas uzņēmumu.

Norādījums!

- *Tā kā cirkulācijas sūkņi un pārslēgšanas vārsti netiek apgādāti ar spriegumu, tie var aizsērēt.*
- *Ja iekārta ilgāku laiku nav bijusi ekspluatēta, Jums no jauna ir jāiestata „pulksteņa laiks“ un „datums“: Skatiet 37. lpp.*

Siltumsūkņa ieslēgšana

Ieslēdziet tīkla slēdzi: skatīt nodaļu „Tīkla slēdža pozīcija”.

- Pēc īsa brīža displejā parādās sākumekrāns.
- Gaismas vadotne deg nepārtraukti.

Tagad Jūsu siltumsūkņi un arī tālvadības sistēmas (ja uzstādītas) ir gatavas darbam.

Norādījums!

Pie zemām āra temperatūrām pēc ilgstošas dīkstāves tehnisku iemeslu dēļ par vairākām minūtēm aizkavējas siltumsūkņa ieslēgšanās.

Tīkla slēdža pozīcija

Pie sienas karināms iekšējais modulis

Tīkla slēdzis (A) atrodas iekšējā moduļa apakšpusē.

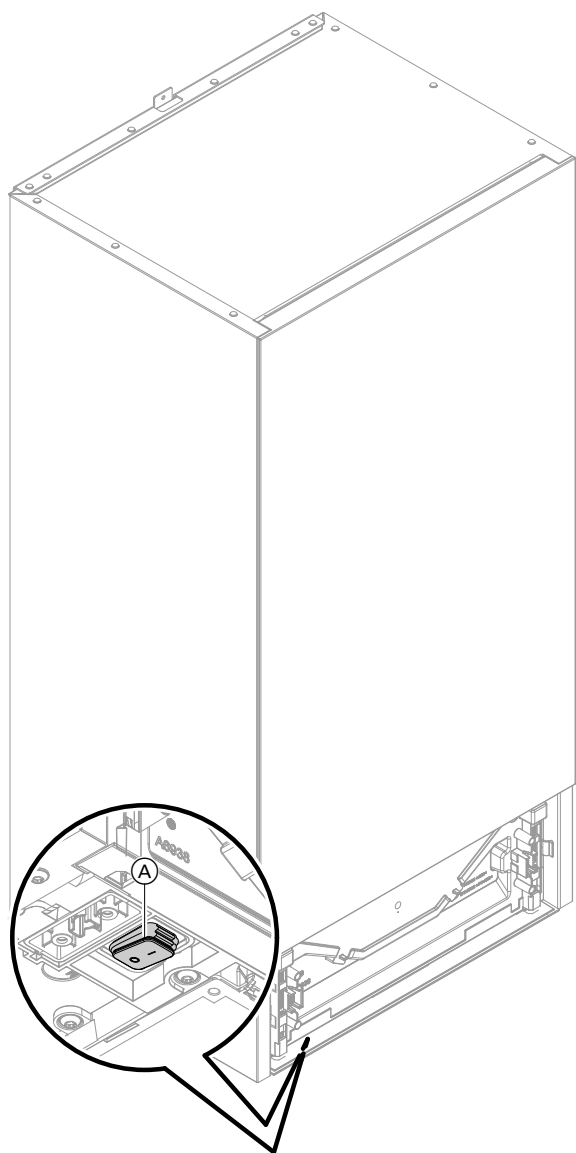

Att. 8

Uz grīdas novietojams iekšējais modulis ar integrētu karstā ūdens tvertni

Atkarībā no iekšējā moduļa uzstādīšanas situācijas Jūsu specializētais siltumtehnikas uzņēmums tīkla slēdzi ir iebūvējis (A) (piegādes stāvoklis) vai (B) pozīcijā.

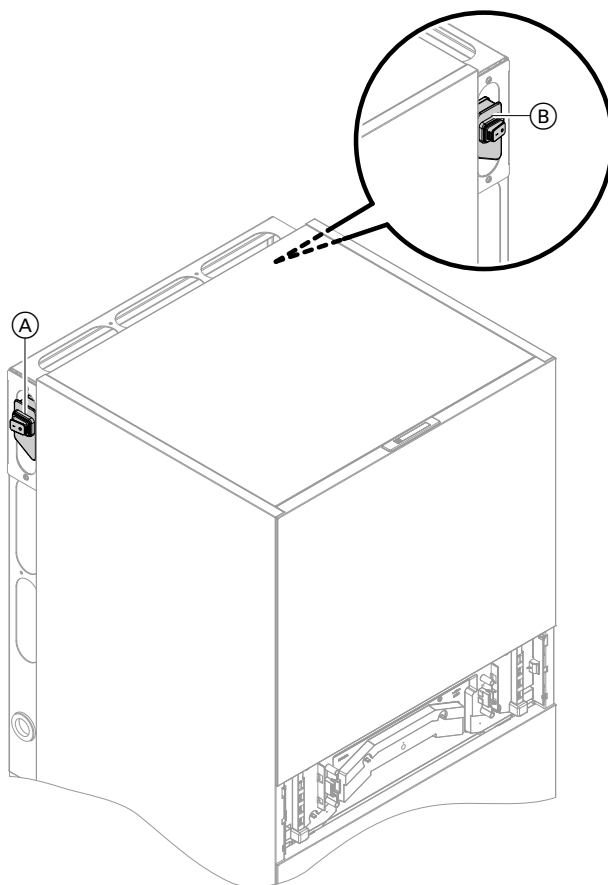

Att. 9

Telpas ir pārāk aukstas

Iemesls	Novēršana
Siltumsūkņis ir izslēgts.	<ul style="list-style-type: none"> ▪ Ieslēdziet sadales skapī esošo drošinātāju (mājas drošinātājs). ▪ Ieslēdziet galveno slēdzi (ja tāds ir uzstādīts, ārpus apkures iekārtas telpas). ▪ Ieslēdziet tīkla slēdzi: Skatīt 48. lpp.
Iestatījumi ir mainīti vai ir kļūdaini.	<p>Ieslēdziet telpu apkuri.</p> <p>Pārbaudiet un, ja nepieciešams, koriģējiet iestatījumus:</p> <ul style="list-style-type: none"> ▪ Darbības programmas: skatīt 19. lpp. ▪ Telpas temperatūra: skatīt 26. lpp. ▪ Pulksteņa laiks: Skatīt 37. lpp. ▪ Telpu apkures laika programma: Skatīt 27. lpp. ▪ Apkures raksturlīkne: Skatīt 27. lpp. ▪ Ir ieslēgta brīvdienu programma: Skat. 30. lpp.
Karstā ūdens tvertne tiek uzsildīta.	<ul style="list-style-type: none"> ▪ Nogaidiet, līdz karstā ūdens tvertne ir uzsildīta. ▪ Nepieciešamības gadījumā samaziniet karstā ūdens patēriņu vai īslaicīgi pazeminiet iestatīto karstā ūdens temperatūru.
Apkures ūdens akumulācijas tvertne tiek uzsildīta.	<ul style="list-style-type: none"> ▪ Nogaidiet, līdz apkures ūdens akumulācijas tvertne ir uzsildīta.
Nav kurināmais ārējam siltuma ģeneratoram.	<ul style="list-style-type: none"> ▪ Sašķidrinātās gāzes un citu kurināmo gadījumā, piem., šķidrie kurināmie un cietie kurināmie: Pārbaudiet kurināmā krājumus un nepieciešamības gadījumā pasūtiet kurināmo. ▪ Izmantojot dabasgāzi: Atveriet gāzes noslēgkrānu. Nepieciešamības gadījumā sazinieties ar gāzes apgādes uzņēmumu.
Displejā tiek uzrādīts „ Statuss “, „ Brīdinājums “, „ Informācija “ vai „ Traucējumi “.	<ul style="list-style-type: none"> ▪ Nolasiet traucējuma veidu. ▪ Pierakstiet traucējuma ziņojumu un apstipriniet traucējumu: Skatīt 44. lpp. ▪ Sazinieties ar savu specializēto siltumtehnikas uzņēmumu.
Ir ieslēgta „ Grīdas žāvēšana “.	<p>Nekādi pasākumi nav nepieciešami:</p> <p>Pēc grīdas žāvēšanas perioda beigām tiek ieslēgta iestatītā darbības programma.</p>
Atsevišķa akumulācijas tvertne atrodas „ dzesēšanas režīmā “.	<p>Iestatiet „akumulācijas tvertnes režīmu“ „apkures režīmā“: skatīt 27. lpp.</p>

Telpas ir pārāk siltas

Iemesls	Novēršana
Iestatījumi ir mainīti vai ir kļūdaini.	<p>Pārbaudiet un, ja nepieciešams, koriģējiet iestatījumus:</p> <ul style="list-style-type: none"> ▪ Darbības programma: skatīt 19. lpp. ▪ Telpas temperatūra: skatīt 26. lpp. ▪ Pulksteņa laiks: skatīt 37. lpp. ▪ Telpu apkures/telpu dzesēšanas laika programma: skatīt 27. lpp. ▪ Apkures raksturlīkne: Skatīt 27. lpp. ▪ Ir ieslēgta funkcija „Brīvdienas mājās“: Skatīt 29. lpp.
Displejā tiek uzrādīts „ Statuss “, „ Brīdinājums “, „ Informācija “ vai „ Traucējumi “.	<ul style="list-style-type: none"> ▪ Nolasiet traucējuma veidu. ▪ Pierakstiet traucējuma ziņojumu un apstipriniet traucējumu: Skatīt 44. lpp. ▪ Sazinieties ar savu specializēto siltumtehnikas uzņēmumu.
Ir ieslēgta „ Grīdas žāvēšana “.	<p>Nekādi pasākumi nav nepieciešami: Pēc grīdas žāvēšanas perioda beigām tiek ieslēgta iestatītā darbības programma.</p>
Atsevišķa akumulācijas tvertne atrodas „ apkures režīmā “.	Iestatiet „ akumulācijas tvertnes režīmu “ „ dzesēšanas režīmā “: skatīt 27. lpp.

Nav karstā ūdens

Iemesls	Novēršana
Siltumsūknis ir izslēgts.	<ul style="list-style-type: none"> ▪ Ieslēdziet tīkla slēdzi: Skatīt 48. lpp. ▪ Ieslēdziet galveno slēdzi (ārpus apkures iekārtas telpas, ja tāds ir uzstādīts). ▪ Ieslēdziet sadales skapī esošo drošinātāju (mājas drošinātājs).
Iestatījumi ir mainīti vai ir kļūdaini.	<p>Aktivizējiet karstā ūdens sagatavošanu.</p> <p>Pārbaudiet un, ja nepieciešams, koriģējiet iestatījumus:</p> <ul style="list-style-type: none"> ▪ Darbības programma karstā ūdens sagatavošanai: skatīt 19. lpp. ▪ Karstā ūdens temperatūra: Skatīt 31. lpp. ▪ Pulksteņa laiks: Skatīt 37. lpp. ▪ Karstā ūdens sagatavošanas laika programma: Skatīt 31. lpp. ▪ Ir ieslēgta brīvdienu programma visiem apkures/dzesēšanas lokiem: Skat. 30. lpp.
Nav kurināmais ārējam siltuma ģeneratoram.	<ul style="list-style-type: none"> ▪ Sašķidrinātās gāzes un citu kurināmo gadījumā, piem., šķidrie kurināmie un cietie kurināmie: Pārbaudiet kurināmā krājumus un nepieciešamības gadījumā pasūtiet kurināmo. ▪ Izmantojot dabasgāzi: Atveriet gāzes noslēgkrānu. Nepieciešamības gadījumā sazinieties ar gāzes apgādes uzņēmumu.
Displejā tiek uzrādīts „ Statuss “, „ Brīdinājums “, „ Informācija “ vai „ Traucējumi “.	<ul style="list-style-type: none"> ▪ Nolasiet traucējuma veidu. ▪ Pierakstiet traucējuma ziņojumu un apstipriniet traucējumu: Skatīt 44. lpp. ▪ Sazinieties ar savu specializēto siltumtehnikas uzņēmumu.
Ir ieslēgta „ Grīdas žāvēšana “.	<p>Nekādi pasākumi nav nepieciešami: Pēc grīdas žāvēšanas perioda beigām tiek ieslēgta iestatītā darbības programma.</p>

Siltais ūdens ir par karstu

Iemesls	Novēršana
Nepareizi iestatījumi	Pārbaudiet un, ja nepieciešams, koriģējiet iestatīto karstā ūdens temperatūru: Skatīt 31. lpp.
Higiēnas funkcija ir ieslēgta.	Nogaidiet, līdz higiēnas funkcija ir pabeigta.
Karstā ūdens sagatavošanai saules kolektorā iestatīta pārāk augsta karstā ūdens temperatūra.	Lūdziet savam specializētajam uzņēmumam mainīt šo saules kolektora iestatījumu.
Karstā ūdens tvertne, piem., turpmākajos gadījumos tiek uzkaršēta uz augstāku temperatūru nekā iestatītā temperatūras nepiec. vērt: <ul style="list-style-type: none"> ▪ No fotoel. iekārtas ir pieejams strāvas pārpalikums, kas tiek izmantots karstā ūdens sagatavošanai: skatīt terminu skaidrojumu „Pašražotās strāvas lietošana“, 58. lpp. ▪ Savienojumā ar Smart Grid ir pieejams strāvas pārpalikums, ko Jūsu siltumsūkņi izmanto karstā ūdens sagatavošanai: skatīt terminu skaidrojumu „Smart Grid“, 65. lpp. 	Nepiec. gad. lūdziet savam specializētajam uzņēmumam mainīt šo iestatījumu.

Displejā parādās „Brīdinājums“

Iemesls	Novēršana
Brīdinājums siltumsūkņa vai apkures iekārtas īpaša procesa vai darbības stāvokļa rezultātā.	Rīkojieties kā aprakstīts 45. lpp.

Displejā parādās „Traucējums“

Iemesls	Novēršana
Siltumsūkņa vai apkures iekārtas traucējums.	Rīkojieties kā aprakstīts 44. lpp.

Tiek uzrādīts „Āra modulis bloķēts“

lemesls	Novērsšana
Āra moduļa traucējums	<ul style="list-style-type: none"> ▪ Sekojiet norādēm displejā. Āra modulis tiek atbloķēts. <p>! Uzmanību Dzesēšanas līdzekļa noplūde rada kaitējumu videi. Neatbloķējiet āra moduli vairākas reizes pēc kārtas. Sazinieties ar savu specializēto siltumtehnikas uzņēmumu.</p> <ul style="list-style-type: none"> ▪ Ja ziņojums parādās atkārtoti: Rīkojieties kā aprakstīts 44. lpp. Sazinieties ar savu specializēto siltumtehnikas uzņēmumu. ▪ Ieslēdziet avārijas režīmu: skatīt 35. lpp. Āra moduļa traucējuma gadījumā pārējie siltumavoti pilnībā pārņem siltuma ražošanu. Telpu dzesēšana ir izslēgta. <ul style="list-style-type: none"> – Telpu apkure notiek ar ārēja siltuma ģeneratora (ja ir) vai iekšējā modulī integrētā apkures ūdens caurplūdes sildītāja starpniecību – Karstā ūdens sagatavošana notiek tikai caur apkures ūdens caurplūdes sildītāju. <p>Norādījums! <i>Salīdzinājumā ar siltumsūkņa darbības režīmu rodas augstākas enerģijas izmaksas.</i></p>

Displejā parādās „Ārējais pieslēgums “

lemesls	Novērsšana
Ar vadības paneli iestatītā darbības programma ir pārslēgta, izmantojot ārēju pārslēdzēju.	Nekādi pasākumi nav nepieciešami

Displejā parādās „Vadība bloķēta“

lemesls	Novērsšana
Vadības piekļuve ir bloķēta.	Atceliet bloķēšanu: Skatīt 36. lpp.

Tīrīšana

Vadības bloka virsmu varat tīrīt ar mikrošķiedras lupatiņu.



Uzmanību

Tirdzniecībā pieejamie tīrīšanas līdzekļi un speciālie siltummaiņa (iztvaicētāja) tīrīšanas līdzekļi var sabojāt iekšējo un āra moduļus.

- Ierīces virsmas tīriet tikai ar mitru lupatu.
- Vajadzības gadījumā siltummaiņa (iztvaicētāja) plāksnītes āra moduļa aizmugurē tīriet tikai ar garu saru suku.



Bīstamība

Siltummaiņa (iztvaicētāja) lameles ar asām malām var izraisīt griezuma brūces. Neaiztikt lameles āra moduļa mugurpusē.



Bīstamība

Karstas vai aukstas siltummaiņa (iztvaicētāja) lameles var izraisīt apdegumu vai apsaldējumu radītus savainojumus. Neaiztikt lameles āra moduļa mugurpusē.



Uzmanību

Standarta mājsaimniecības tīrīšanas līdzekļi var sabojāt ārējā pārklājuma virsmu.

- Lietojiet tikai maigus un ūdenī šķīstošus mājsaimniecības tīrīšanas līdzekļus.
- **Neizmantojiet** skābi vai šķīdinātājus saturošas substances, piem., etiķa tīrīšanas līdzekļus, nitro vai sintētisko sveķu šķīdinātājus, nagu lakas noņēmējus, spirtu utt.



Uzmanību

Mehāniskas iedarbības rezultātā ārējā pārklājuma virsma tiek saskrāpēta.

- Noslaukiet virsmu tikai ar mīkstu, mitru lupatu.
- **Nelietojiet** tādas vielas, kas satur abrazīvas daļiņas, piem.: spodrināmos līdzekļus, tīrīšanas pastas, netīrumu noņēmējus, vīkšķus vai skrāpjus.
- **Netīriet** ārējo apšuvumu ar augstspiediena tīrītāju.

Pārbaude un apkope

Apkures iekārtas pārbaudi un apkopi nosaka Ēku enerģētikas likums, kā arī standarti DIN 4755, DVGW-TRGI 2018, DIN 1988-8 un EN 806.

Regulāra apkope nodrošina netraucētu, enerģiju taupošu un apkārtējo vidi saudzējošu apkures un dzesēšanas režīmu. Tāpēc iesakām Jums noslēgt pārbaudes un apkopes līgumu ar Jūsu specializēto siltumtehnikas uzņēmumu.

Karstā ūdens tvertne

DIN EN 806-5 nosaka, ka apkope vai tīrīšana jāveic vēlākais 2 gadus pēc ekspluatācijas uzsākšanas un turpmāk pēc nepieciešamības.

Karstā ūdens tvertnes iekšpuses tīrīšanu, ieskaitot dzeramā ūdens pieslēgumus, drīkst veikt tikai sertificēts siltumtehnikas uzņēmums.

Ja karstā ūdens tvertnes aukstā ūdens padeves vadā atrodas ūdens apstrādes ierīce, piem., kanāls vai inokulācijas ierīce, tad pildījums savlaicīgi jāatjauno. Šim nolūkam, lūdzu, ievērojiet ražotāja norādīto informāciju.

Drošības vārsts (siltā ūdens tvertne)

Lietotājam vai specializētajam uzņēmumam reizi pusgadā jāpārbauda drošības vārsta darba gatavība (skatīt vārsta ražotāja instrukciju). Pastāv vārsta piesārņošanas iespēja pie sedliem.

Uzsildīšanas laikā no drošības vārsta var pilēt ūdens. Izplūdes atvere ir atstāta atvērta atmosfēras dēļ.



Uzmanību

Pārspiediens var radīt bojājumus. Neaizvērt drošības vārstu.

Dzeramā ūdens filtrs (ja ir)

Higiēnisku iemeslu dēļ rīkoties sekojoši:

- ja filtri nav izskalojami, filtra ieliktnis jāatjauno ik pēc 6 mēnešiem (vizuālā kontrole ik pēc 2 mēnešiem).
- ja filtri ir izskalojami, tos jāskalo ik pēc 2 mēnešiem.

Bojāti pieslēguma vadi

Ja iekārtas vai ārēji uzstādīta papildaprīkojuma pieslēguma vadi ir bojāti, tie jānomaina pret Viessmann pieslēguma vadiem. Sazinieties par to ar Jūsu specializēto uzņēmumu.







„Galvenās izvēlnes“ pārskats

Norādījums!



Atkarībā no Jūsu iekārtas aprīkojuma ne visas  norādītās indikācijas un nolasījumi ir iespējami.









Ieslēgšana/izslēgšana

-  Akumulācijas tvertnes režīms
-  1. apkures/dzesēšanas loks
-  2. apkures/dzesēšanas loks
-  3. apkures/dzesēšanas loks
-  4. apkures/dzesēšanas loks
-  Karstais ūdens
-  Visa iekārta

Akumulācijas tvertnes režīms







-  Apkure
-  Dzesēšana

Telpas mikroklimats

-  1. apkures/dzesēšanas loks
-  * Telpu temperatūras nepieciešamās vērtības
-  Laika programma
-  Apkures raksturlīkne
- Citi apkures/dzesēšanas loki , ...
- Kā  1. apkures/dzesēšanas loks

Pārbaudes režīms

Karstais ūdens

-  Karstā ūdens temperatūras nepieciešamā vērtība
-  Karstā ūdens laika programma
-  Cirkulācijas laika programma
-  Higiēnas funkcija
-  Aizsardzība pret applaucēšanos iesl./izsl.
-  Karstā ūd. sag. režīms

„Galvenās izvēlnes“ pārskats (Turpinājums)

⚙️ Iestatījumi

🗨️ Valoda
📅 Datums un pulksteņa laiks
🖥️ Ekrāna iestatījums
☀️ Gaismas vadotnes gaidstāves režīms
🔄 Apkures/dzesēšanas loku pārdēvēšana
⚙️ Rūpnīcas iestatījumi
📶 Zemas jaudas radiosignāls iesl./izsl.
🌐 Internets
🗑️ Ekrāna tīrīšana
📏 Mērvienības
🔒 Piekļuves bloķēšana
🗑️ Paroles nomaīņa
🏠 Pamatindikācijas izvēle

📄 Informācija

📄 Vispārīgi	
	Iekārtas spiediens
	Āra temperatūra
	Primārā loka sūknis
	Temp. Hidrauliskais atdalītājs/akumulācijas tvertne
	Termiskā jauda
	Grīdas žāvēšana
	4/3 virzienu vārsta stāvoklis
	Kopējs traucējumu ziņojums
	Pulksteņa laiks
	Datums
	Zemes līmenis
	OEM produkta versija
	Dzesēšanas loka statuss
	Dzesēšanas loka palaišana
	Dzesēšanas loka darbības stundas
📄 Siltumsūknis	
	Turpgaitas temperatūra
	Tilpuma plūsmas sensors
	Avārijas režīms
	Papildu elektroapkure
	Ārējais siltuma ģenerators
	Darbība ar pazeminātu trokšņa līmeni:
	▪ Iestatījums
	▪ Laika programma
	Smart Grid
	EAU strāvas padeves bloķējums
	Ārējā bloķēšana

„Galvenās izvēlnes“ pārskats (Turpinājums)

 Informācija	
---	--

 Karstais ūdens	
--	--

Karstā ūdens laika programma
Cirkulācijas laika programma
Karstā ūdens temperatūra
Karstā ūd. sag. režīms
Cirkulācijas sūkņi
Tvertnes uzpildes sūkņi
Cirkulācijas sūkņi tvertnes apsildei

 1. apkures/dzesēšanas loks	
--	--

Darbības režīma programma
Darbības statuss
Laika programma
Telpu temperatūra
Pazeminātā telpu temperatūras nepieciešamā vērtība
Normālā telpu temperatūras nepieciešamā vērtība
Komforta temperatūras nepieciešamā vērtība
Apkures raksturīgānes slīpums
Apkures raksturīgānes līmenis
Turpgaitas temperatūra
Brīvdienu programma
Brīvdienas mājās

Citi apkures/dzesēšanas loki  , ...	
--	--

 Specializētā siltumtehnikas uzņēmuma kontaktinformācija	
---	--

 Internets	
---	--

ViCloud (Viessmann serveris)
WLAN
Access Point

<input type="checkbox"/> Atklātā pirmkoda licence	
---	--

 Brīvdienu programma	
---	--

Norādījums!	
--------------------	--

<i>Izvēles iespēja ir pieejama tikai gadījumā, ja ekspluatācijas uzsākšanas laikā tika izvēlēta „Daudzģimeņu māja“ un ir pieejami vairāki apkures/dzesēšanas loki.</i>	
--	--

Izvēlēties visu	
-----------------	--

1. apkures/dzesēšanas loks	
----------------------------	--

2. apkures/dzesēšanas loks	
----------------------------	--

utt.	
------	--

„Galvenās izvēlnes“ pārskats (Turpinājums)

Brīvdienas mājās

Norādījums!

Izvēles iespēja ir pieejama tikai gadījumā, ja ekspluatācijas uzsākšanas laikā tika izvēlēta „Daudzģimeņu māja“ un ir pieejami vairāki apkures/dzesēšanas loki.

Izvēlēties visu

1. apkures/dzesēšanas loks

2. apkures/dzesēšanas loks

utt.

Ziņojumu saraksti

Serviss

Paplašinātā izvēlne

🔊 Darbība ar pazeminātu trokšņa līmeni

🛑 Avārijas režīms

🔧 Pārbaudes režīms

Terminu skaidrojumi

Atkausēšana

Gaiss/ūdens siltumsūkņu darbības laikā pie tvaicētāja var veidoties ledus kārtas.

Lai šo ledu likvidētu, tvaicētājs tiek automātiski atkausēts.

Atkausēšanas laikā siltumsūkni nevar izmantot telpu apkurei/telpu dzesēšanai vai karstā ūdens sagatavošanai.

Atkausēšanas laikā uz siltumsūkņa var nokļūt ūdens tvaiki.

Iekārtas konstrukcija

Iekārtas modelis apraksta Jūsu iekārtas komponentus, piem., siltumsūkni, apkures loka sūkni, maisītājus, vārstus, vadības ierīci, sildelementus utt.

Jūsu specializētais siltumtehnikas uzņēmums iekārtu pielāgo vietējiem apstākļiem un iestata iekārtu individuāli pēc jūsu vēlmēm.

Pašražotās strāvas lietošana

Lietojot pašražoto strāvu, fotoelektriskās iekārtas radītā strāva tiek izmantota siltumsūkņa un citu apkures iekārtas komponentu darbināšanai.

Pašražotās strāvas lietošanai Jūsu specializētais uzņēmums siltumsūkņa vadības ierīcei ir pieslēdzis strāvas skaitītāju (enerģijas skaitītāju). Siltumsūkņa vadības ierīce tādējādi saņem informāciju par to, vai un cik daudz fotoelektriskās iekārtas strāvas var izmantot.

Strāvas skaitītāja indikācija

- **Enerģijas iegūšana no komunālā elektrotīkla:** Strāvas skaitītājs rāda displejā jaudu ar negatīvu zīmi:

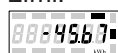

Att. 10

Norādījums!

Strāvas skaitītāja displejs rāda līdz 3 kļūdu stabilitāti. Tam nav ietekmes uz siltumsūkņa vadības ierīces darbību.

- **Enerģijas ievadīšana komunālajā elektrotīklā:** Strāvas skaitītājs rāda displejā jaudu bez zīmes.

Terminu skaidrojumi (Turpinājums)

Funkcijas pašražotās strāvas lietošanai

Pašražotās strāvas lietošanai jāaktivizē viena vai vairākas funkcijas. Izmantojamās funkcijas ir atkarīgas no iekārtas veida.

Ja atbloķējat vairākas funkcijas pašražotās strāvas lietošanai, karstā ūdens sagatavošanas funkcijām ir priekšrocība attiecībā pret telpu apkurināšanas funkcijām.

Lai lietotu pašražoto strāvu, dažām funkcijām var paaugstināt temperatūras nepieciešamo vērtību vai to pazemināt dzesēšanai.

Piemērs: pašražotās strāvas lietošana karstā ūdens sagatavošanai

Ja fotoelektriskā iekārta sniedz pietiekami daudz strāvas, tad siltumsūkni karstā ūdens sagatavošanai tiek darbināts ar šo strāvu.

Laika programmā esat iestatījis laika fāzes, kurās tiek atbloķēta karstā ūdens sagatavošana. Lai izmantotu pēc iespējas vairāk fotoelektriskās iekārtas strāvas, karstā ūdens sagatavošanu atļauts ieslēgt arī ārpus iestatītajām laika fāzēm.

Lai efektīvāk izmantotu pašražoto strāvu, iestatiet karstā ūdens temperatūrai palielinājumu.

- Normāla karstā ūdens temperatūra: 50 °C
- Karstā ūdens temperatūras palielinājums ar pašražotās strāvas izmantošanu: 10 K (10 kelvini)

Karstais ūdens tiek uzsildīts līdz 60 °C. Ar vienādu karstā ūdens patēriņu nākamā karstā ūdens sagatavošana ar strāvu no tīkla tiek nobīdīta uz vēlāku laiku.

Elektriskā papildu apkure

Ja vēlamā telpu temperatūra vai karstā ūdens temperatūra netiek sasniegta tikai ar siltumsūkni vien., var pieslēgt elektrisko papildu apkuri, piem., apkures ūdens caurteces sildītāju.

Norādījums!

Elektriskās papildu apkures ilgstoša darbība palielina enerģijas patēriņu.

EAU bloķējums

Augsta strāvas patēriņa laikā Jūsu elektroapgādes uzņēmums (EAU) var nobloķēt āra moduļa strāvas padevi. Strāvas padeves pārtraukuma laikā parādās norāde „EAU bloķējums aktīvs“.

Tiklīdz EAU atjauno energoapgādi, āra modulis atkal ir pieejams.

EAU strāvas padeves bloķējuma laikā iekārtu ar siltumu apgādā tikai apkures ūdens caurplūdes sildītājs

Norādījums!

Apkures ūdens caurplūdes sildītāja darbību EAU strāvas padeves bloķējuma laikā jāaktivizē Jūsu specializētajam siltumtehnikas uzņēmumam.

Dzesēšanas režīms EAU strāvas bloķējuma laikā ir izslēgts.

Elektriskā papildu apkure

Ja vēlamā telpu temperatūra vai karstā ūdens temperatūra netiek sasniegta tikai ar siltumsūkni vien., var pieslēgt elektrisko papildu apkuri, piem., apkures ūdens caurteces sildītāju.

Norādījums!

Elektriskās papildu apkures ilgstoša darbība palielina enerģijas patēriņu.

Grīdas apkure

Grīdas apkures sistēmas ir inertas zemas temperatūras apkures sistēmas, kas ļoti lēnām reaģē uz īslaicīgām temperatūras izmaiņām.

Tādēļ apkure ar pazemināto telpu temperatūru naktī īslaicīgas prombūtnes laikā nedod ievērojamu enerģijas ietaupījumu.

Darbība ar pazeminātu trokšņa līmeni

Ventilatori un kompresori, darbinot gaisa/ūdens siltumsūkņus, āra modulī rada darbības trokšņus.

Terminu skaidrojumi (Turpinājums)

Darbības gadījumā ar pazeminātu trokšņu līmeni ir pazemināts ventilatora un šajā gadījumā kompresora apgriezību skaits, tādējādi samazinot darbības trokšņus. Ar laika programmas starpniecību iestatiet darbības ar pazeminātu trokšņu līmeni sākumu un beigas, piem., nakts.

Norādījums!

Samazināta ventilatora un kompresora apgriezību skaita dēļ var tikt pazemināta pieejamā siltumjauka.

Apkures režīms

Apkures režīmā siltumsūkņa turpgaitas temperatūra tiek regulēta atkarībā no āra temperatūras, lai tiktu sasniegta jūsu iestatītā telpu temperatūra: skatīt „Apkures raksturlīkne”.

Āra temperatūru fiksē ēkas ārpusē uzstādīts sensors, kas to pārraida uz siltumsūkņa vadības ierīci.

Normāls apkures režīms vai komforta apkures režīms

Laikā, kad esat mājās, apkuriet telpas, iestatot normālu telpu temperatūru vai komforta telpu temperatūru. Šo laiku (laika fāzes) Jūs nosakāt, iestatot apkures/dzesēšanas laika programmu.

Pazeminātais apkures režīms

Jūsu prombūtnes vai naktsmiera laikā apkuriet telpas ar pazemināto telpu temperatūru. Šīs laika fāzes Jūs nosakāt, iestatot apkures/dzesēšanas laika programmu. Izmantojot grīdas apkuri, pazeminātais apkures režīms dod tikai nosacītu enerģijas ietaupījumu: skatīt „Grīdas apkure”.

Apkures raksturlīkne

Apkures raksturlīknes attēlo kopsakarību starp āra temperatūru, telpu temperatūras nepieciešamo vērtību un turpgaitas temperatūru. Jo zemāka āra temperatūra, jo augstāka ir turpgaitas temperatūra.

Lai pie jebkuras āra temperatūras un ar minimālu enerģijas patēriņu nodrošinātu pietiekamu siltuma apjomu, jāņem vērā Jūsu ēkas konstruktīvie apstākļi un Jūsu iekārtas parametri. Tādēļ Jūsu specializētais siltumtehnikas uzņēmums iestata apkures raksturlīkni.

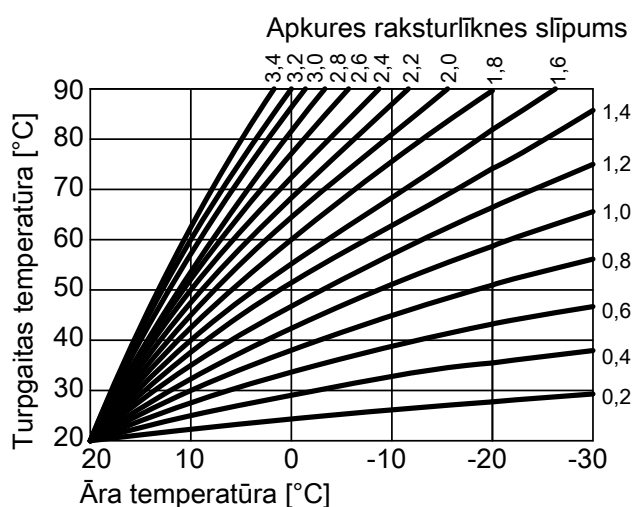

Att. 11

Slīpuma un līmeņa iestatīšana, izmantojot apkures raksturlīknes piemēru

Rūpnīcas iestatījumi:

- Slīpums = 1,4
- Līmenis = 0

Attēlotās apkures raksturlīknes ir spēkā pie šādiem iestatījumiem:

- Apkures raksturlīknes līmenis = 0
- Normāla telpu temperatūra (telpu temperatūras nepieciešamā vērtība) = 20 °C

Terminu skaidrojumi (Turpinājums)

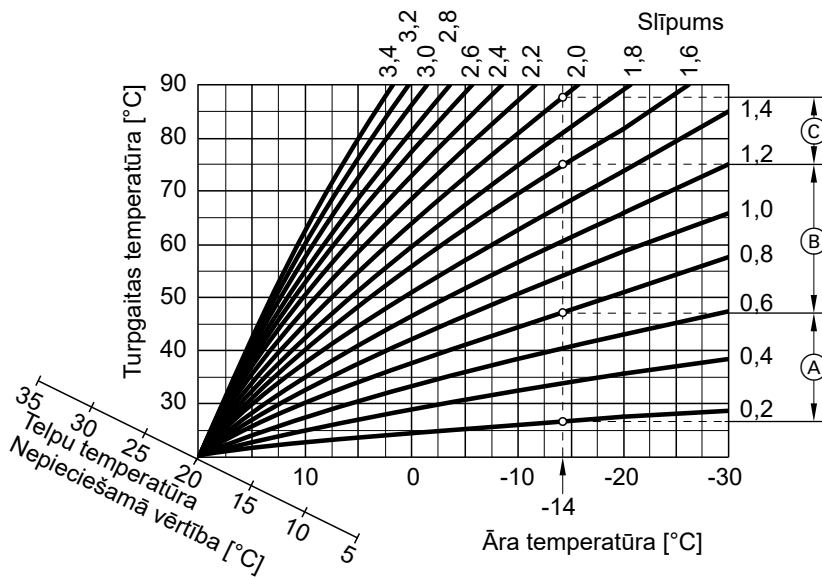

Att. 12

Āra temperatūrai -14 °C :

- (A) Grīdas apkure: Slīpums 0,2 līdz 0,8
- (B) Zemas temperatūras apkure: Slīpums 0,8 līdz 1,6
- (C) Iekārta ar turpgaitas temperatūru virs 75 °C , slīpums 1,6 līdz 2,0

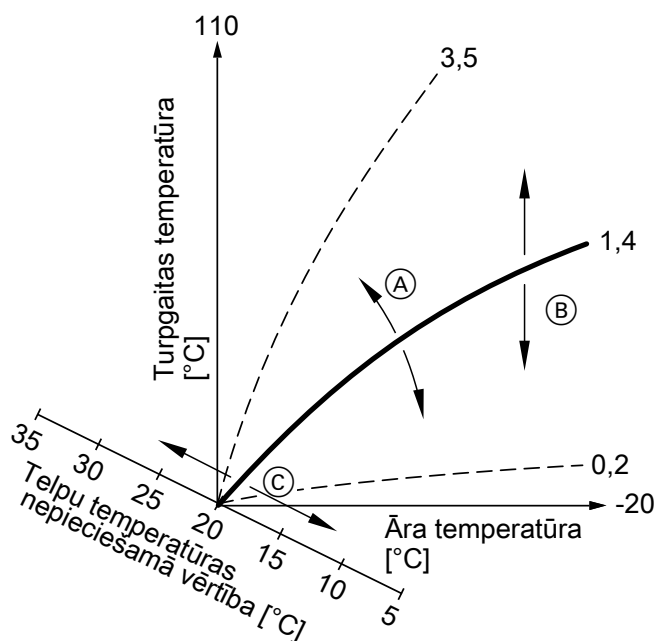

Att. 13

- (A) Maināt slīpumu:
Mainās apkures raksturliķņu stāvums.
- (B) Maināt līmeni:
Apkures raksturliķnes tiek paralēli pārbīdītas vertikālā virzienā.
- (C) Maināt normālo telpu temperatūru (telpu temperatūras nepieciešamā vērtība):
Apkures raksturliķnes tiek pārvietotas gar „telpu temperatūras nepieciešamās vērtības“ asi.

Norādījums!

Pārāk augsts vai pārāk zems slīpuma vai līmeņa iestatījums Jūsu apkures iekārtai nevar nodarīt nekādus bojājumus.

Abi iestatījumi iespaido turpgaitas temperatūru, kas tad savukārt var būt pārāk zema vai nevajadzīgi augsta.

Apkures/dzesēšanas loki

Apkures loks vai dzesēšanas loks ir slēgts loks patērētājiem (piem., grīdas apsilde), kurā plūst apkures ūdens vai dzesēšanas ūdens. Ar vairākiem apkures lokiem un dzesēšanas lokiem dzīvojamās vienības vienā ēkā iespējams apgādāt atsevišķi, piem., apkures loku Jūsu dzīvoklim un apkures loku Īres dzīvoklim. Ja vienā dzīvojamajā vienībā vai vienā ēkā uzstādīti dažādi patērētāju tipi (piem., grīdas apsilde un sildelementi), šie patērētāji parasti ir pieslēgti dažādiem apkures un dzesēšanas lokiem.

Norādījums!

Telpu dzesēšana ar sildelementa starpniecību nav iespējama.

Dažādajiem apkures/dzesēšanas lokiem vienlaikus ir iespējamas dažādas turpgaitas temperatūras.

Apkures/dzesēšanas loki

■ **Apkures loks**

Viens apkures loks apsilda Jūsu telpas, piem., ar radiatoru starpniecību.

■ **Apkures/dzesēšanas loks**

Apkures/dzesēšanas loks apsilda Jūsu telpas ziemā un dzesē Jūsu telpas vasarā, piem., ar grīdas apsildes starpniecību.

Apkures/ dzesēšanas loka nosaukuma piešķiršana

Apkures/dzesēšanas loki rūpnīcā ir apzīmēti kā „**1. apkures loks**“, „**2. apkures loks**“ utt.

Ja Jūs vai Jūsu specializētais uzņēmums apkures/dzesēšanas loka nosaukumus ir nomainījis, piem., uz „Īres dzīvoklis“ vai tml., šis nosaukums parādās „... **apkures loks**“ vietā.

Apkures loka sūknis

Cirkulācijas sūknis apkures ūdens cirkulācijai apkures/dzesēšanas lokā.

Apkures ūdens caurteces sildītājs

Apkures ūdens caurteces sildītājs ir elektriska papildu apkure, kas ir uzstādīta iekšējā modulā. Ja vēlamā telpu temperatūra vai karstā ūdens temperatūra netiek sasniegta tikai ar siltumsūkni vien, elektrisko papildu apkuri var pieslēgt automātiski.

Norādījums!

Elektriskās papildu apkures ilgstoša darbība palielina enerģijas patēriņu.

Higiēnas funkcija (paaugstināta dzeramā ūdens higiēna)

Funkcija, īslaicīgi uzkaršējot uz augstāku temperatūru, uzlabo dzeramā ūdens mikrobioloģisko kvalitāti.

Dzesēšanas režīms

Dzesēšanas režīmā siltumsūkņa turpgaitas temperatūra tiek iestatīta atkarībā no apkures/dzesēšanas loka veida, neatkarīgi no āra temperatūras.

Dzesējot ar grīdas apkures loka starpniecību, ir nepieciešamas savādākas turpgaitas temperatūras, nekā dzesējot ar ventilatora konvektora starpniecību.

Dzesēšana regulēti tiek ieslēgta un izslēgta, sasniežot Jūsu iestatīto telpu temperatūru

Dzesēšanas loks

Skatiet „Apkures/dzesēšanas loki“.

Terminu skaidrojumi (Turpinājums)

Maisītājs

Uzsildītais apkures ūdens no siltuma ģeneratora tiek sajaukts ar atdzesēto apkures ūdeni no apkures loka. Apkures ūdeni ar patēriņam atbilstošu temperatūru apkures loka sūknis iesūknē apkures lokā. Lai sasniegtu vēlamo telpu temperatūras nepieciešamo vērtību, vadības ierīce ar maisītāja palīdzību pielāgo turpgaitas temperatūru dažādajiem nosacījumiem.

Akumulācijas tvertne

Šajā akumulācijas tvertnē tiek uzkrāts liels daudzums apkures un dzesēšanas ūdens. Tādējādi ilgāku laiku iespējams apgādāt apkures/dzesēšanas lokus, bez siltumsūkņa ekspluatācijas nepieciešamības, piem., strāvas padeves bloķējuma laikā.

Pateicoties lielajam akumulācijas tilpumam siltumsūknis, kas paredzēts akumulācijas tvertnes uzkaršēšanai vai dzesēšanai atrodas ilgāk darbības režīmā, kā bez akumulācijas tvertnes. Reta ieslēgšana un ilgi darbības cikli nodrošina ilgu darbmūžu un efektīvu darbības režīmu.

Telpu temperatūra

- Normālā telpu temperatūra vai komforta telpu temperatūra:
Laikā, kad pa dienu esat mājās, iestatiet normālo telpu temperatūru vai komforta temperatūru.
- Pazeminātā telpu temperatūra:
Jūsu prombūtnes vai naktsmiera laikā iestatiet pazemināto telpu temperatūru: skatīt „Telpu apkure/ Telpu dzesēšana“.

Regulēšanas stratēģija

Regulēšanas stratēģija nosaka darbības diapazonu, kurā siltumsūknis un/vai ārējais siltuma ģenerators atrodas darbības režīmā. Šie darbības diapazoni ir arī atkarīgi no darbības principa, kuru iestatījis Jūsu specializētais siltumtehnikas uzņēmums.

- ⓑ Augstākā temperatūras robeža
- ⓐ Siltumsūknis pēc nepieciešamības tiek ieslēgts telpu apkures/telpu dzesēšanas un dzeramā ūdens uzsildīšanas nolūkos.
- ⓑ Ārējais siltuma ģenerators tiek ieslēgts telpu apkures un dzeramā ūdens uzsildīšanas gadījumā.

Paralēlais režīms

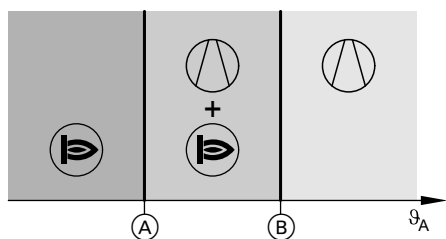

Att. 14

ϑ_A Āra temperatūra

- ⓐ Zemākā temperatūras robeža, vērtība atkarīga no regulēšanas stratēģijas

Terminu skaidrojumi (Turpinājums)

- Āra temperatūra atrodas **virs augšējās** temperatūras robežas **ⓑ**:
 - telpu apkure/telpu dzesēšana un dzeramā ūdens uzsildīšana notiek tikai ar siltumsūkņa starpniecību.
 - Siltuma ģenerators neuzsāk darbību.
- Āra temperatūra atrodas **starp** abām temperatūras robežvērtībām:
 - Normāla siltuma pieprasījuma gadījumā tiek ieslēgts tikai siltumsūknis.
 - Paaugstināta siltuma pieprasījuma gadījumā **papildus** siltumsūknim tiek ieslēgts ārējais siltuma ģenerators.
 - Siltumsūknis iespējams ieslēgt arī telpu dzesēšanai.
- Āra temperatūra atrodas **zem apakšējās** temperatūras robežas **Ⓐ**:
 - Siltumsūknis nesāk darboties.
 - Telpu apkure un dzeramā ūdens uzsildīšana notiek tikai ar siltuma ģenerators starpniecību.
 - Telpu dzesēšana ir izslēgta.
- Āra temperatūra atrodas **virstemperatūras** robežas **Ⓐ**:
 - telpu apkure/telpu dzesēšana un dzeramā ūdens uzsildīšana notiek tikai ar siltumsūkņa starpniecību.
 - Siltuma ģenerators neuzsāk darbību.
- Āra temperatūra atrodas **zemtemperatūras** robežas **Ⓐ**:
 - Siltumsūknis nesāk darboties.
 - Telpu apkure un dzeramā ūdens uzsildīšana notiek tikai ar siltuma ģenerators starpniecību.
 - Telpu dzesēšana ir izslēgta.

Šo darbības diapazonu temperatūras robežas tiek noteiktas ar regulēšanas stratēģiju.

Ekoloģiskā kontroles stratēģija

Vadības ierīce nosaka temperatūras robežu **Ⓐ**, vadošies pēc zemākajām CO₂ emisijām. Siltumsūkņa vadības ierīce nosaka radītos CO₂ izmešus, ņemot vērā strāvas un fosilā kurināmā enerģijas faktorus. Enerģijas cenas Jūs varat ievadīt ar ViCare lietotnes starpniecību.

Ekonomiskā kontroles stratēģija

Vadības ierīce nosaka temperatūras robežu **Ⓐ**, vadošies pēc zemākajām ekspluatācijas izmaksām. Siltumsūkņa vadības ierīce nosaka radītās ekspluatācijas izmaksas, ņemot vērā Jūsu ievadītās strāvas un fosilā kurināmā enerģijas cenas. Enerģijas cenas Jūs varat ievadīt ar ViCare lietotnes starpniecību.

Regulēšanas stratēģija ar pastāvīgām temperatūras robežām

Jūsu specializētais siltumtehnikas uzņēmums ir pastāvīgi noteicis abas āra temperatūras robežas **Ⓐ** un **ⓑ**: skatīt 14. att. un 15. att.

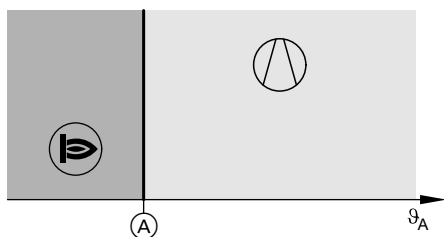
Alternatīvais režīms

Att. 15

- ϑ_A Āra temperatūra
- Ⓐ Temperatūras robeža, vērtība atkarīga no regulēšanas stratēģijas
- ⓐ Siltumsūknis pēc nepieciešamības tiek ieslēgts telpu apkures/telpu dzesēšanas un dzeramā ūdens uzsildīšanas nolūkos.
- ⓑ Ārējais siltuma ģenerators tiek ieslēgts telpu apkures un dzeramā ūdens uzsildīšanas gadījumā.

Atpakaļgaitas temperatūra

Atpakaļgaitas temperatūra ir temperatūra, ar kuru apkures vai dzesēšanas ūdens izplūst no iekārtas komponentiem, piem., Heating circuit (apkures loks).

Drošības vārsts

Drošības ierīce, kura Jūsu specializētajam siltumtehnikas uzņēmumam jāuzstāda aukstā ūdens vadā. Drošības vārsts atveras automātiski, lai karstā ūdens tvertne nebūtu pārāk augsts spiediens.

Drošības vārsti ir arī apkures lokiem.

Terminu skaidrojumi (Turpinājums)

Smart Grid (SG)

Lai varētu izmantot Smart Grid, Jūsu specializētais siltumtehnikas uzņēmums, izmantojot 2 slēgkonus, ir savienojis siltumsūkņa vadības ierīci ar strāvas tīklu. Izmantojot šos slēgkonus, enerģijas apgādes uzņēmumus EAU var pielāgot siltumsūkņa darbību esošajam tīkla noslogojumam.

Turklāt, ir ņemtas vērā šādas 4 tīkla noslogojuma iespējas:

1. Tīklā maz strāvas (tīkla pārslodze):

Ja ir pieejams pārāk maz strāvas, enerģijas apgādes uzņēmums var bloķēt siltumsūkni.

Elektroapgādes uzņēmumam atjaunojot strāvas padevi, siltumsūknis turpina darboties atbilstoši iestatītajai darbības programmai.

Šīs EAU strāvas bloķēšanas laikā telpu apkure notiek, izmantojot akumulācijas tvertni. Ja nav nodrošināta akumulācijas tvertne vai temperatūra tajā ir pārāk zema, telpas tiek apsildītas tikai ar apkures ūdens caurplūdes sildītāja starpniecību.

Norādījums!

Apkures ūdens caurplūdes sildītāja darbību EAU strāvas padeves bloķējuma laikā jāaktivizē Jūsu specializētajam siltumtehnikas uzņēmumam.

2. Strāvas pārpalikuma nav, normāls tīkla noslogojums:

Siltumsūknis tiek izmantots atbilstoši Jūsu iestatījumiem un līguma noteikumiem (strāvas cena).

3. Neliels strāvas pārpalikums:

EAU izdevīgi piegādā strāvu.

Ja laika programmā ir aktivizēta laika fāze, siltumsūknis ieslēdzas. Lai izmantotu lēto strāvu, Jūsu iekārtā iespējams uzkrāt papildu enerģiju. Šim nolūkam Jūsu specializētais siltumtehnikas uzņēmums nepieciešamības gadījumā turpmākajām funkcijām ir paaugstinājis temperatūras nepieciešamās vērtības vai tās pazeminājis dzesēšanai:

- Karstā ūdens sagatavošana
- Akumulācijas tvertnes apsilde
- Telpu apkure
- Telpu dzesēšana

4. Liels strāvas pārpalikums:

EAU piegādā strāvu bez maksas.

EAU uzreiz ieslēdz siltumsūkni, pat ja laika programmā **nav** aktivizēta neviena laika fāze. Iekārtas komponenti tiek uzsildīti līdz maksimālajai iespējamajai temperatūrai vai atdzesēti līdz minimālajai iespējamajai temperatūrai.

Norādījums attiecībā uz ekspluatāciju ar cenas ziņā izdevīgu un bezmaksas strāvu

Siltumsūkņa elektriskās jaudas patēriņš, aprēķinot gada koeficientu, netiek ņemts vērā.

Piemērs: strāvas pārpalikuma izmantošana karstā ūdens sagatavošanai

Strāvas pārpalikums par izdevīgu cenu

Siltumsūknis darbojas ar EAU strāvas pārpalikumu, lai uzsildītu karsto ūdeni līdz paaugstinātās karstā ūdens temperatūras nepieciešamajai vērtībai.

Laika programmā esat iestatījis laika fāzes, kurās tiek atbloķēta karstā ūdens sagatavošana. EAU var ieslēgt karstā ūdens sagatavošanu arī ārpus iestatītajām laika fāzēm.

Lai cenas ziņā izdevīgo strāvas pārpalikumu vēl vairāk izmantotu karstā ūdens sagatavošanai, var paaugstināt normālo karstā ūdens temperatūru. Vērtību šim temperatūras paaugstinājumam var iestatīt Jūsu specializētais siltumtehnikas uzņēmums.

- Normāla karstā ūdens temperatūra: 50 °C
- Karstā ūdens temperatūras paaugstināšana (iestata jūsu specializētais siltumtehnikas uzņēmums): 10 K (10 kelvini)

Karstais ūdens tiek uzsildīts līdz 60 °C. Ja karstā ūdens patēriņš paliek nemainīgs, nākamā karstā ūdens sagatavošana ar strāvu pēc standarta tarifa tiek atlikta uz vēlāku laiku.

Strāvas pārpalikums bez maksas

Neatkarīgi no Jūsu laika programmas iestatījumiem uzreiz tiek sākta karstā ūdens sagatavošana.

Karstais ūdens tiek uzsildīts līdz maks. iespējamai temperatūrai. Šo temperatūru iestata jūsu specializētais siltumtehnikas uzņēmums.

- Normāla karstā ūdens temperatūra: 50 °C
- Jūsu karstā ūdens tvertnes maks. temperatūra (iestata jūsu specializētais siltumtehnikas uzņēmums): 65 °C

Karstais ūdens tiek uzsildīts līdz 65 °C. Ja karstā ūdens patēriņš paliek nemainīgs, nākamā karstā ūdens sagatavošana ar strāvu pēc standarta tarifa tiek atlikta uz vēlāku laiku.

Norādījums!

Ja ir aktīva applaucēšanās aizsardzība, karstais ūdens tiek uzsildīts līdz maks. 60 °C arī tad, ja Smart Grid iestatījumi pieļautu augstāku karstā ūdens temperatūru.

Norādījums!

Ja aktivizētas vairākas funkcijas Smart Grid izmantošanai, karstā ūdens sagatavošanas funkcijām ir priekšrocība attiecībā pret telpu apkurināšanas funkcijām.

Temperatūras noteiktā vērtība

Noteiktā temperatūra, kuru jāsasniedz, piem., karstā ūdens temperatūras nepieciešamā vērtība.

Dzeramā ūdens filtrs

Ierīce, kura no dzeramā ūdens atdala cietās daļiņas. Dzeramā ūdens filtrs ir uzstādīts aukstā ūdens vadā, kas plūst uz karstā ūdens tvertni.

Iztvaicētājs

Tvaicētājs ir siltummainis, kas pārnes siltumenerģiju no āra gaisa uz siltumsūkni. Šajā gadījumā atdziestot pieplūstošajam gaisam, var rasties ūdens kondensāts. Šis ūdens kondensāts var sasalt uz tvaicētāja un tādējādi ietekmēt siltuma pārnesi.

Lai šo ledu likvidētu, tvaicētājs tiek automātiski atkausēts. Šādā gadījumā no āra moduļa var izplūst redzams ūdens tvaiks.

Kompresors

Kompresors ir siltumsūkņa centrālais mezgls. Ar kompresoru tiek sasniegts apkures režīmam nepieciešamais temperatūras līmenis.

Atkarībā no ēkai nepieciešamās enerģijas kompresora apgriezīnu skaits tiek pielāgots nepieciešamai jaudai.

Kondensators

Kondensators ir siltummainis, kas pārnes siltumenerģiju no siltumsūkņa uz iekārtu.

Turpgaitas temp.

Turpgaitas temperatūra ir temperatūra ar kuru apkures vai dzesēšanas ūdens ieplūst iekārtas komponentos, piem., Apkures/dzesēšanas loks.

Laika programma

Laika programmās Jūs varat norādīt, kā noteiktā laika posmā darbosies jūsu apkures iekārta.

Piem., telpu apkurei darbības statusi atšķiras, piem., ar dažādiem temperatūru līmeņiem.

Darbības statusu maiņas laikus Jūs nosakāt, iestatot laika programmu.

Darbības statuss

Darbības statuss nosaka, kā tiek izmantots attiecīgais Jūsu iekārtas komponents.

Cirkulācijas sūknis

Cirkulācijas sūknis sūknē karsto ūdeni uz gredzena formas cauruli starp karstā ūdens tvertni un ūdens ņemšanas vietām (piem., ūdens krānu). Tādējādi ūdens ņemšanas vietā ātri ir pieejams karstais ūdens.

Energoefektivitātei nepieciešamās norādes

Energoefektivitātei nepieciešamās norādes saskaņā ar ES direktīvu par ar enerģijas patēriņu saistīto izstrādājumu ekodizainu ir atrodama šīs lietošanas instrukcijas pielikumā un ar ierīces raž. Nr. starpniecību vietnē www.vibooks.de.

Norāde par utilizāciju

Iepakojuma utilizācija

Jūsu Viessmann izstrādājuma iepakojuma utilizāciju uzņemas Jūsu specializētais siltumtehnikas uzņēmums.

Galējā apkures iekārtas ekspluatācijas pārtraukšana un utilizācija

Viessmann izstrādājumi ir pārstrādājami. Apkures iekārtas komponentes un ekspluatācijas vielas neizmest sadzīves atkritumos.

Par atbilstošu vecās iekārtas utilizāciju, lūdzu, konsultējieties ar savu specializētais siltumtehnikas uzņēmumu.

Pamatvārdu saraksts

Ā		D	
Āra modulis.....	11	Darbība ar pazeminātu trokšņa līmeni.....	15, 59
Āra temperatūras robežas.....	12	– Darbības statuss.....	35
Ārējais pieslēgums.....	52	– Ieslēgšana.....	35
		– Laika fāzes.....	35
A		– Laika programma.....	35
Access Point.....	11, 39	Darbības dati.....	24
Aizsardzības pret applaucēšanas ieslēgšana/izslēgšana.....	33	Darbības programma	
Akumulācijas tvertne.....	12, 63	– Apkure, dzesēšana, karstais ūdens.....	19
– Rūpnīcas iestatījumi.....	13	– Iestatīšana.....	20
Apkārtējās vides temperatūra.....	12	– Iestatīšana, apkures/dzesēšanas atslēgšanas režīms.....	47
Apkope.....	53	– Iestatīšana, karstais ūdens.....	31
Apkure		– Īpaša.....	20
– Komforts.....	14	Darbības statuss.....	66
– Rūpnīcas iestatījumi.....	13	Darbības stāvokļu nolasīšana.....	42
Apkures/dzesēšanas loks.....	62	Datuma iestatīšana.....	37
– Informācija.....	42	Datums/pulksteņa laiks.....	14
– Izvēle.....	26	Displeja apgaismojums.....	36
– Nosaukšana.....	37	Displeja tīrīšana.....	41
Apkures/dzesēšanas loku nosaukumi.....	37	Drošības vārsts.....	64
Apkures/dzesēšanas ūdens akumulācijas tvertne.....	27	Dūmvada pārbaudes režīms.....	46
Apkures iekārta.....	12	Dzeramā ūdens filtrs.....	66
Apkures laiku iestatīšana.....	21	Dzeramā ūdens higiēna.....	32
Apkures loka sūkņi.....	62	Dzesēšana	
Apkures loks.....	62	– Komforts.....	14
Apkures raksturīgā.....	14	– Rūpnīcas iestatījumi.....	13
– Iestatīšana.....	27	Dzesēšanas loks.....	11
– Skaidrojums.....	60	– Informācija.....	42
Apkures raksturīgā līmenis.....	60	– Nosaukšana.....	37
Apkures raksturīgā slīpums.....	60	– Skaidrojums.....	62
Apkures režīms.....	60	Dzesēšanas režīms.....	60, 62
Apkures ūdens caurteces sildītājs.....	11, 59, 62		
Atbildība.....	9	E	
Atiestatīšana.....	41	EAU bloķējums.....	59
Atklātā pirmkoda licences.....	42	EAU strāvas padeves bloķējums.....	11
Atpakaļgaitas temperatūra.....	64	Ekoloģiskā regulēšanas stratēģija.....	34
Atslēgšanas režīms.....	47	Ekonomiskā regulēšanas stratēģija.....	34
Atvaļinājums.....	30	Ekrānsaudzētājs.....	16
Aukstas telpas.....	49	Ekspluatācijas pārtraukšana.....	47
Avārijas režīms.....	35	Ekspluatācijas uzsākšana.....	13, 48
		Elektr. pap. apkure.....	11
B		Elektriskā papildu apkure.....	59, 62
Barošanas avots.....	59	Elektroapgādes uzņēmums.....	11, 59
Brīdinājums.....	51	Energoefektivitāte.....	67
Brīvdienas mājās.....	14	Energoefektivitātes norādes.....	67
– Ieslēgšana.....	29	Enerģijas bilance.....	24
– Izslēgšana.....	30	Enerģijas cenas.....	34
Brīvdienu programma		Enerģijas taupības funkcija	
– Ieslēgšana.....	30	– Brīvdienu programma.....	30
– Izslēgšana.....	30	– Ilgas prombūtnes laikā.....	30
		F	
C		Filtrs (dzeramais ūdens).....	66
Cirkulācijas sūknis.....	13, 66		
– Enerģijas taupīšana.....	14	G	
– Laika fāzes.....	31	Gaidstāves režīms.....	16
– Laika programma.....	31	Gaismas vadotne.....	16, 37
Citi iestatījumi.....	37	– Nozīme.....	16
		Gaišuma iestatīšana.....	36

Pamatvārdu saraksts (Turpinājums)

Galvenā izvēle.....	18
Grīdas apkure.....	59
Grīdas žāvēšana.....	20, 44
H	
Hibrīdrežīms.....	34
Higiēnas funkcija.....	62
– Ieslēgšana.....	32
– Izslēgšana.....	33
I	
Iekārtas komponenti.....	12
Iekārtas konstrukcija	
– Paskaidrojums.....	58
Iekšējais modulis.....	11, 12
Ieslēgšana	
– Pretaizsalšanas aizsardzības kontrole.....	47
– Siltumsūknis.....	48
Ilgāk silts	
– Ieslēgšana.....	28
– Izslēgšana.....	29
Indikācija	
– Brīdinājums.....	51
– Traucējums.....	51, 52
Informācija.....	11
– Nolasīšana.....	42
Informācija par izstrādājumu.....	11
Interneta savienojuma ierīkošana.....	39
Izlase.....	24
Izsoles sastādīšana.....	24
Izmantošana.....	10
Izslēgšana	
– Darbība ar pazeminātu trokšņa līmeni.....	35
– Siltumsūknis.....	47
Iztvaicētājs.....	11, 66
Izvēlnes struktūra.....	55
J	
Juridiskā informācija.....	42
K	
Karstā ūdens sagatavošana.....	13
– Ārpus laika programmas.....	32
– Darbības programma.....	19, 31
– Enerģijas taupīšana.....	14
– Informācija.....	42
– Komforts.....	15
– Laika fāzes.....	31
– Laika programma.....	31
Karstā ūdens temperatūra	
– Iestatīšana.....	31
– Paaugstināta.....	32
Karstā ūdens tvertne.....	12
Komforta telpu temperatūra.....	63
Komforts (padomi).....	14
Kompresors.....	11, 66
Komunikācijas moduļi.....	11
L	
Laika fāzes	
– Cirkulācijas sūknis.....	31
– Darbība ar pazeminātu trokšņa līmeni.....	35
– Dzēšana.....	22
– Iestatīšana.....	21
– Karstā ūdens sagatavošana.....	31
– Maiņa.....	22
– Telpu apkure/telpu dzesēšana.....	27
Laika fāzes pagarināšana	
– Ieslēgšana.....	28
– Izslēgšana.....	29
Laika programma.....	14, 66
– Cirkulācijas sūknis.....	31
– Darbība ar pazeminātu trokšņa līmeni.....	35
– Iestatīšana.....	20
– Karstā ūdens sagatavošana.....	31
– Komforts.....	14
– Telpu apkure/telpu dzesēšana.....	27
Laika programmas kopēšana.....	22
Licences.....	13
– Komunikācijas modulis.....	42
– Vadības panelis.....	42
Līmenis.....	27
M	
Mērvienību iestatīšana.....	38
Mobilo sakaru tīkls.....	11
N	
Nav karstā ūdens.....	50
nepieciešamā temperatūra.....	66
Nolasījums	
– Darbības stāvokļi, temperatūras, informācija.....	42
Nolasīšana.....	24
– Grīdas žāvēšana.....	44
– Palīgteksti.....	42
– Traucējuma ziņojums.....	44
Normāls apkures režīms.....	13, 60
P	
Paaugstināta dzeramā ūdens higiēna.....	62
Paaugstināta karstā ūdens temperatūra.....	32
Padomi	
– Enerģijas taupīšana.....	14
– Komforts.....	14
Palīgtekstu nolasīšana.....	42
Pamatīestatījums.....	41
Pamatindikācija	
– Enerģijas kontrolpults.....	23
– Izlase.....	24
– Izvēle.....	38
– Karstais ūdens.....	23
– Sistēmas pārskats.....	25
– Telpu mikroklimats.....	23
Papildu apkure elektriskā.....	59
Papildu iestatījumi.....	37
Pārbaude.....	53
Pārbaudes režīms.....	46
Pārpalikusī strāva.....	14

Pašražotās strāvas lietošana.....	58	Telpu apkure / telpu dzesēšana	
Pazeminātais apkures režīms.....	60	– Komforts.....	14
Piegādes stāvoklis.....	13	Telpu dzesēšana	
Piekļuves bloķēšana.....	36	– Darbības programma.....	19
Piekļuves dati.....	39	– Ieslēgšana.....	26
Pirmās ekspluatācijas uzsākšana.....	13	– Izslēgšana.....	26
Pretaisaššanas aizsardzība.....	14	– Laika fāzes.....	27
– Kontrolē.....	47	– Laika programma.....	27
Priekšiestatījums.....	13	Telpu temperatūra.....	63
Primārās enerģijas koeficients.....	34	– Enerģijas taupīšana.....	14
Pulksteņa laika iestatīšana.....	37	– Pagaidu pielāgošana.....	28
Pulksteņa laiks/datums.....	14	– Pielāgošana ilgas uzturēšanās gadījumā.....	29
		– Rūpnīcas iestatījumi.....	13
Q		Temperatūra	
QR kods		– Nepieciešamā temperatūra.....	66
– Iekārtas reģistrācijai.....	12	– Nolasīšana.....	42
– Tiešam WLAN savienojumam.....	11, 39	– Normāla telpu temperatūra.....	26
		Temperatūras līmeņa iestatīšana.....	26
R		Terminu skaidrojumi.....	58
Recirkulācijas režīms.....	11	Third Party Software.....	43
Regulēšanas stratēģija.....	34, 63	Tīkla izvēle.....	40
Rūpnīcas iestatījumi.....	41	Tīkla noslogojums.....	11
Rūpnīcas iestatījums.....	13	Tīkla slēdzis.....	48
		Tipa datu plāksnīte.....	12
S		Tīrīšana.....	41, 53
Sākumekrāns.....	16	Traucējuma ziņojums	
Siltuma ģeneratora apkures darbības izmaiņšana.....	27	– Apstiprināšana.....	44
Siltummainis.....	11	– Nolasīšana.....	44
Siltumsūkņi		Traucējums.....	49, 51, 52
– Ieslēgšana.....	48	Trokšņa līmenis.....	15
– Izslēgšana.....	47	Turpgaitas temp.....	66
Siltumsūkņa vadības ierīce.....	11	Turpgaitas temperatūra.....	26
Skursteņslauķa veikta izplūdes gāzu mērīšana.....	46		
Slīpums.....	27	Ū	
Smart Grid.....	14, 65	Ūdens pārāk karsts.....	51
Specializētais uzņēmums.....	38	Ūdens par aukstu.....	50
Specializētā siltumtehnikas uzņēmuma kontaktdati...	38		
Statiskā IP adresēšana.....	40	U	
Statusa indikācija.....	16	Uzstādīšanas telpa.....	12
Strāvas padeve.....	11	Uzturēšana kārtībā.....	53
Strāvas padeves pārtraukums.....	14		
Sūknis		V	
– Apkures loks.....	62	Vadība bloķēta.....	52
– Cirkulācija.....	66	Vadības elementi.....	16
		Valodas iestatīšana.....	38
T		Vasaras/ziemas laika iestatīšana.....	37
Tālvadības sistēma.....	11	Vasaras/ziemas laika pārstatīšana.....	14
Tehniskā apkope.....	53	ViCare lietotne.....	16
Tehniskās apkopes līgums.....	53	Vienreizēja karstā ūdens sagatavošana	
Telpas		– Ieslēgšana.....	32
– Pārāk aukstas.....	49	– Izslēgšana.....	32
– Pārāk siltas.....	50		
Telpu apkure		W	
– Darbības programma.....	19	WLAN.....	40
– Ieslēgšana.....	26	WLAN maršrutētājs.....	11
– Izslēgšana.....	26	WLAN savienojuma izveide.....	40
– Laika fāzes.....	27	WLAN savienojums.....	40
– Laika programma.....	27		
Telpu apkure/telpu dzesēšana			
– Rūpnīcas iestatījumi.....	13		

Pamatvārdu saraksts (Turpinājums)

Z		Ziņojumi.....	18
Zemas jaudas radiosignāls.....	13	Ziņojumu saraksti.....	45
Ziemas/vasaras laika pāriestatīšana.....	14		

Sertifikācija

RoHS
compliant
2011 / 65 / EU

Jūsu kontaktpersonas

Ja rodas jautājumi par Jūsu apkures iekārtas tehnisko apkopi un remontdarbiem, jautājiet, lūdzu, savam specializētajam siltumtehnikas uzņēmumam. Specializētos siltumtehnikas uzņēmumus Jūsu apkārtņē Jūs varat atrast, piem., interneta mājas lapā www.viessmann.de.



Viessmann SIA
Āraišu iela 37
Rīga, LV-1039
Tāl: (+371)6 754 52 92
Fakss: (+371)6 780 11 92
E-pasts: info@viessmann.lv
Mājas lapas adrese: www.viessmann.com